



Softwarelösungen für die Materialverteilung

VISUALISIERUNGS-SOFTWARE



BARCODE-ERFASSUNG

Mit der Materialverifizierung durch Barcode-Erfassung stellen Sie sicher, dass Ihre Produktion immer das richtige Material verarbeitet. Eine Investition, die sich schon nach kurzer Zeit amortisiert!



Materialverifizierung durch Barcode-Erfassung – Sicherungsoption für Ihre Materialversorgung auf Basis der Visualisierungssoftware

- Sicherstellung der Materialzulassung vor der Verarbeitung
- Dokumentation aller Materialwechsel
- Manipulationssicher nach den Anforderungen der Zertifizierung

Verifizierung von Material über Barcode

- Scanning of supply point **1**
- Scanning of material number **2** and optionally also batch number. Operator instructions are provided using a bar code scanner.
- Daten werden in Materialliste übernommen.
- Material wird in der Visualisierung einer Verarbeitungsmaschine zugeordnet.
- Das zugeordnete Material wird ständig mit Vorgaben aus dem kundenseitigen ERP-System verglichen.



Stellplatz Verifizierung über Barcode

- Neuer Materialbehälter, z.B. ein Oktabin, belegt Stellplatz mit Saugstelle.
- Detektor erkennt eine Belegung **3** und fordert zum Verifizieren auf.
- Daten werden gescannt und im Visualisierungssystem abgeglichen.
- Material wird für den Stellplatz verifiziert und zur Förderung freigegeben.
- Ein Entfernen des Behälters hebt die Freigabe für den Stellplatz sofort auf.

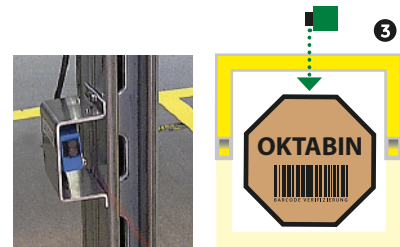

Verification of material container for filling

- Material container scanning
- Scanning of the material to be filled
- If the scanned data matches the input in the visualization, the locking pin on the material container opens. **4**
- After filling with new material, the supply point is released.

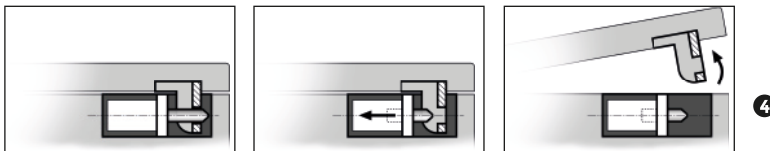

KONTROLLIERT

MONITORING UND PROZESS-MANAGEMENT-SOFTWARE

Das KOCH-Visualisierungs-System ist eine Monitoring- und Prozess-Management-Software für alle Schritte Ihrer Materialversorgung – zur Überwachung und Steuerung der zentrale Materialversorgung in Ihrer Kunststoffverarbeitung. Die Software wird modular ganz nach Ihrem Bedarf zusammengestellt und auf einem zentralen Leitstand-Rechner implementiert. Über eine firmeninterne Netzwerkanbindung tauscht die Visualisierung problemlos Daten mit Ihrem MES oder ERP-System aus.

Sie, als Produktionsverantwortlicher, und alle Benutzer können den Weg des Materials in Echtzeit verfolgen. Die Visualisierung hilft Ihnen die Peripherie der Materialversorgung zu überwachen und durch eine flexible Parametrierung in den Produktionsprozess einzugreifen. Alle produktionsrelevanten Informationen werden dokumentiert, so dass Sie die einzelnen Abläufe im System jederzeit nachvollziehen können.



Abbildung zeigt die Steuerung einer Zentralförderanlage (zentrale Materialversorgung)

SOFTWARELÖSUNG FÜR DIE KUNSTSTOFFVERARBEITUNG

Dreh- und Angelpunkt für die Anbindung der Visualisierung ist die Steuerung der zentralen Materialversorgung. Diese SIEMENS S7 SPS Steuerung führt über Profibus die Daten aller anderen Steuerungen zusammen und gibt sie an die Visualisierung weiter. Gleichzeitig werden die, in der Visualisierung gesetzten Parameter an die anderen Steuerungen weitergereicht.

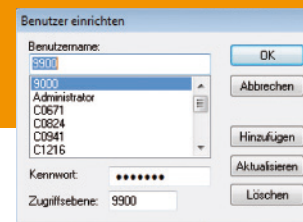
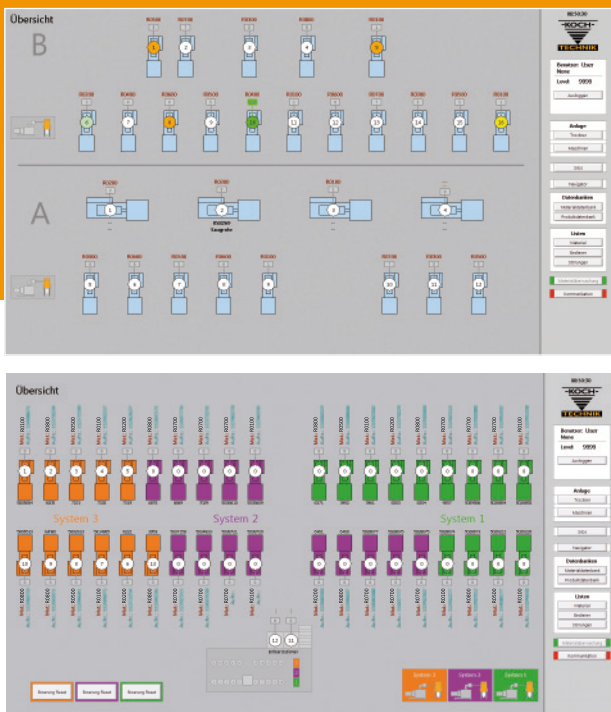

SICHERHEIT

Über eine Benutzerverwaltung können Sie, als Administrator, jeden Bediener mit Benutzerrechten ausstatten und identifizieren, wenn Parameter-Änderungen an der Anlage nachvollzogen werden müssen.

1 ÜBERSICHT ÜBER IHRE MATERIALVERSORGUNGSANLAGE

Mit der Visualisierung haben Sie alle Komponenten Ihrer Materialversorgung sofort im Blick. Ein Aufruf der einzelnen Stationen präsentiert Ihnen detaillierte Informationen über den Status Ihrer Peripherie und des zu verarbeitenden Materials. Beginnend bei der Materialaufgabe bis zu den Förderabscheidern auf den Verarbeitungsmaschinen wird jede Station des Materials dokumentiert und archiviert.

VISUALISIERT

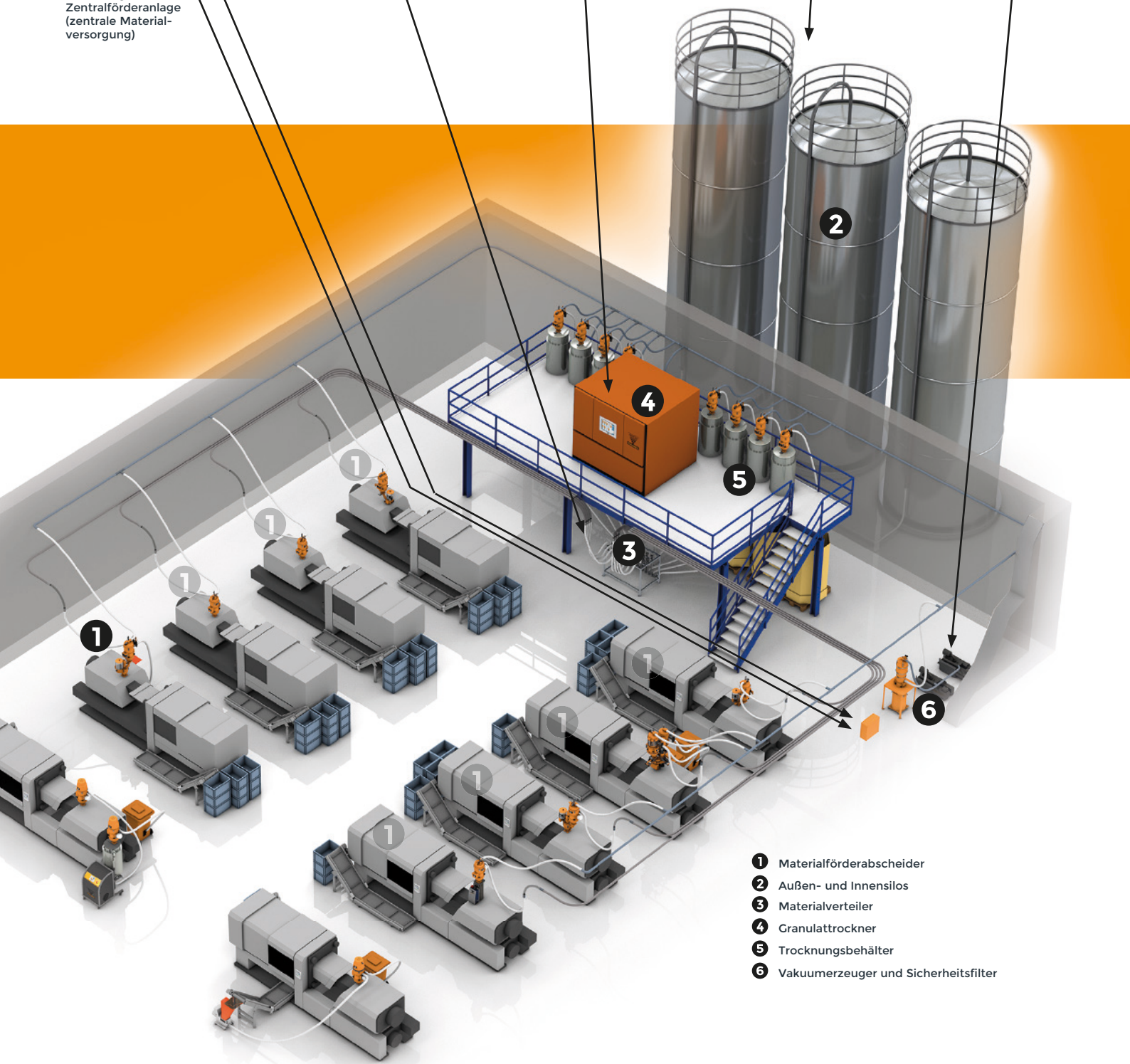
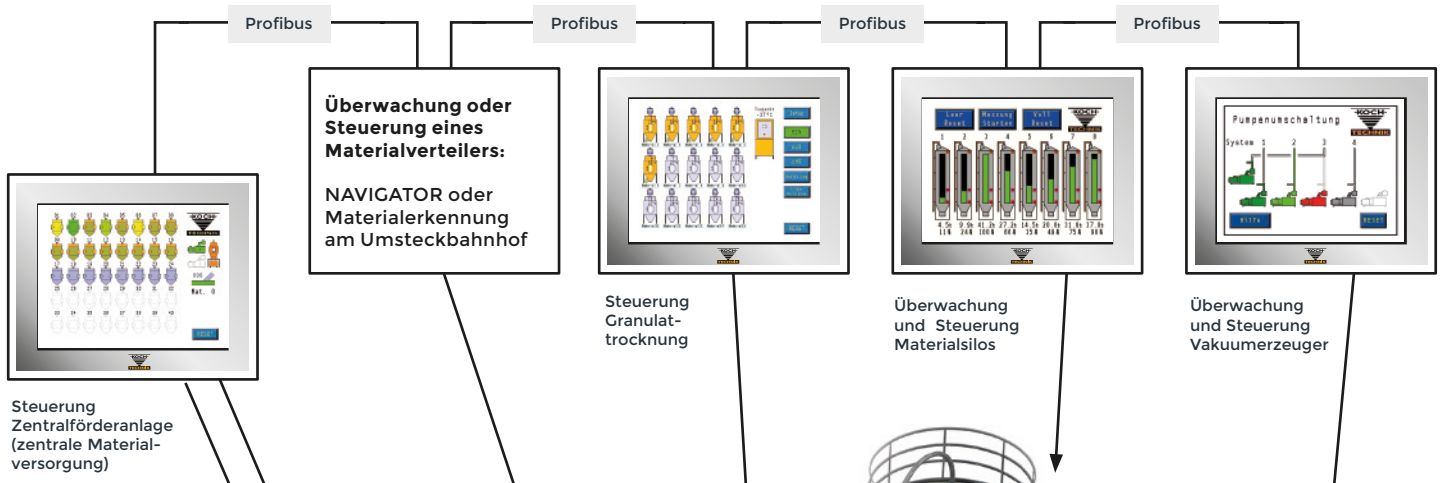

- 1 Materialförderabscheider
- 2 Außen- und Innensilos
- 3 Materialverteiler
- 4 Granulattrockner
- 5 Trocknungsbehälter
- 6 Vakuumherzeuger und Sicherheitsfilter

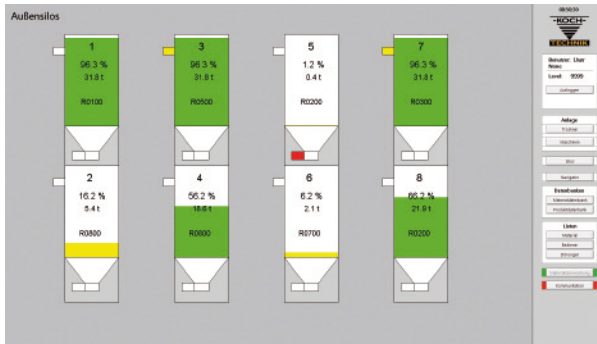

2 AUSSEN- UND INNENSILOS

Die Silo-Füllstände werden Ihnen in Echtzeit übersichtlich angezeigt. So haben Sie alle Roh- und Hilfsstoffe im Blick und können bei Materialmangel schnell und gezielt handeln.

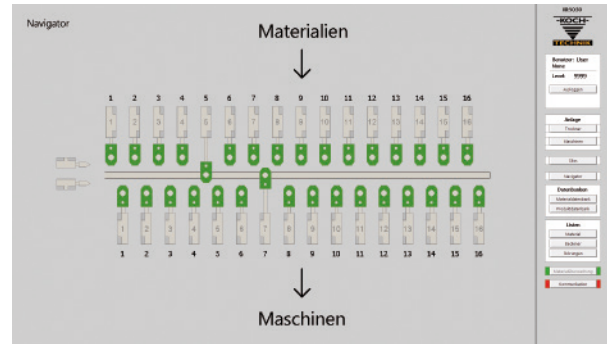

3 MATERIALVERTEILUNG

Ist als Materialverteiler ein NAVIGATOR in die Materialversorgung eingebunden, können Sie jederzeit überwachen, mit welchen Materialien die einzelnen Produktionsstationen versorgt werden.

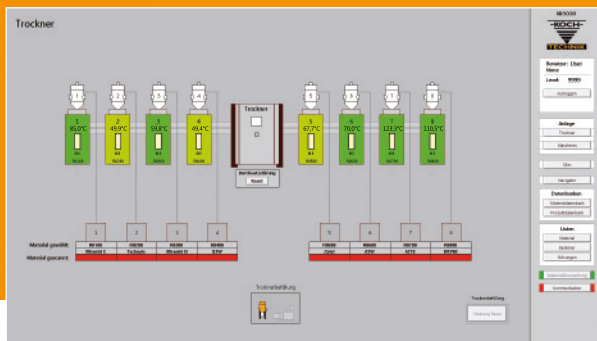

4 GRANULATTROCKNER ÜBERSICHT

Sie können Ihren KOCH-Trockenlufttrockner komplett überwachen und steuern: Sie haben einen Überblick über das Material und den Trocknungsstatus in den Behältern sowie den Taupunkt und die Lufttemperaturen.

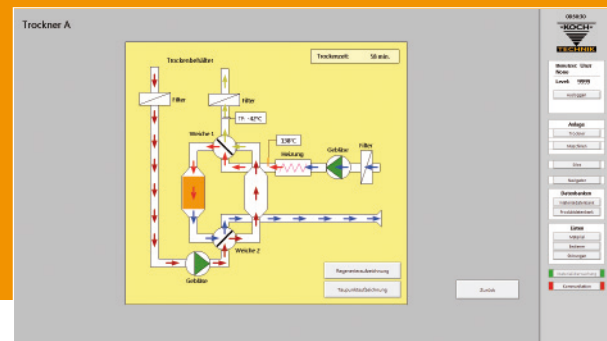

4 TROCKNUNGSAGGREGAT

Trocknungs- und Regenerierungskreislauf übersichtlich dargestellt: Ihnen werden alle Temperaturen und Umschaltzeiten sowie die Stellung der Umschaltventile angezeigt. Bei Bedarf können Sie die Parameter ändern.

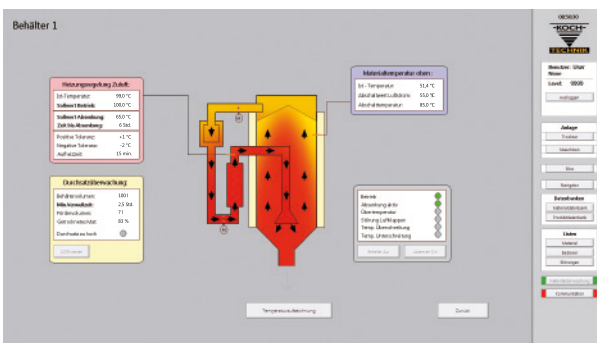

5 TROCKNUNGSBEHÄLTER

Sie können den Status jedes einzelnen Trocknungsbehälters abrufen: Übersichtlich wird Ihnen Auskunft über Zulufttemperatur, Luftmengenregelung, Materialtemperatur und Materialdurchsatz gegeben. Alle Abläufe der Trocknungsanlage werden dokumentiert und archiviert.

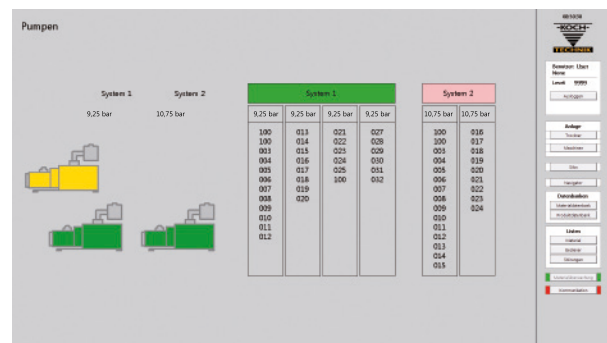

5 VAKUUMERZEUGER | SICHERHEITSFILTER

Diese Übersicht zeigt Ihnen sofort den Status aller Vakuumpumpe. Für jede Pumpe können weitere Information, wie geleistete Betriebsstunden oder Wartungsintervalle aufgerufen werden. Zusätzlich sind die Parameter für die Filterreinigung einstellbar.

ERWEITERN SIE IHRE MÖGLICHKEITEN



Wir sind bereit für Industrie 4.0. Sobald Sie es sind!

Der Begriff Industrie 4.0 leitet sich aus der industriellen Entwicklung ab und steht für einen großen technologischen Umbruch in Deutschland: Produktionen verzahnen sich mit modernster Informations- und Kommunikationstechnik. Treibende Kraft dabei ist die zunehmende Digitalisierung der Wirtschaft und unserer Gesellschaft.

In naher Zukunft zeigt sich Industrie 4.0 in einer branchen- und technologieübergreifenden Integration von Prozessen und Systemen, die autark miteinander kommunizieren.

Für Ihre Kunststoffverarbeitung bedeutet das: unsere Peripherie zur Materialvorbereitung ist Teil der vernetzten Kommunikation zwischen allen Systemen Ihres Unternehmens. Im Gesamtbild können Wertschöpfungsprozesse in der Produktion so bedarfsgerecht optimaler ausgerichtet werden. Das heißt, die gesamte Materialversorgung – inklusive Granulattrocknung – ist über die Visualisierung transparent in die Systemhierarchie Ihres Leitsystems integriert. So lässt sich, von Seiten des Materials, jeder Schritt bis ins Detail voraus planen und umsetzen – streng auftragsbezogen und dennoch flexibel. Mit der Visualisierung bieten wir eine Schnittstelle, die alle Aspekte eines Datenaustausches zwischen der Materialversorgung und Ihrem MES (Manufacturing Execution System) bzw. einem ERP-System über den zukunftsweisenden Kommunikationsstandard OPC UA abdeckt.

INDUSTRIE 4.0

EXPAND YOUR CAPABILITIES

MISCHEN UND DOSIEREN

Wir sind Spezialisten im Dosieren, Mischen und Einfärben von Kunststoffmaterial! Sie erhalten von uns genaue, zuverlässige Technik – für Spritzgießmaschinen und Extruder.



FÖRDERN

Wir bieten Peripheriegeräte zur Materialversorgung Ihrer Kunststoffverarbeitung. Unsere Kompakt- und Einzelfördergeräte transportieren Material schnell und sauber zu Spritzgießmaschinen und Extruder.



TROCKNEN

Unsere Trockner für Kunststoffgranulat zeichnen sich durch ihre hohe Effizienz und Wirtschaftlichkeit aus.



ZENTRALFÖRDERANLAGEN

Wir planen, fertigen und installieren Ihre zentrale Materialversorgungsanlage. Konzipiert ganz nach Ihren Wünschen und angepasst an Ihre Kunststoffverarbeitung.

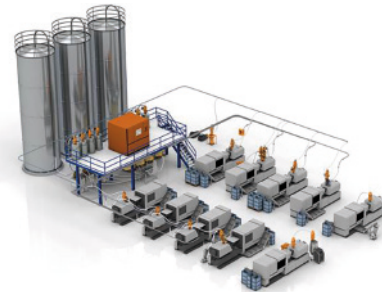

HATAG[®]
Handel und Technik AG *Lösungen
à la carte*

HATAG Handel und Technik AG
Rorswilstrasse 59
CH-3065 Bolligen
Tel. Zentrale: +41 31 924 39 39
Mail: hatag@hatag.ch
Web: www.hatag.ch
LinkedIn: <https://www.linkedin.com/company/69626260/>

50
Jahre

HATAG