

HATAG®

Handel und Technik AG *Lösungen
à la carte*

Seit über 50 Jahren Ihr kompetenter und zuverlässiger Partner
für Ihre individuellen «à la carte» Lösungen.

50
1970 - 2020
JAHRE
HATAG

Jo/ke

MTF
Technik

KOCH-TECHNIK

fasti
THE SPECIALIST IN PLASTIC TECHNOLOGY

grochetechnik
Wir fertigen. Sie plastifizieren.

ver-rus
INNOVATIVE PURGING

WANNER
Wanner Technik GmbH

HOLZER

Seit 1970

HATAG®

Handel und Technik AG

Rörswilstrasse 59
3065 Bolligen

Tel. +41 31 924 39 39
eMail hatag@hatag.ch
Web www.hatag.ch
www.linkedin.com

Unendliche Förder-Möglichkeiten für Ihren Betrieb mit Gurt-, Magnet- oder Plattenförderbänder

Teile Förderung



GL-HM 010 Föba



GL Roboterablage-Föba



GL-Föba mit Metall-Detektion



NL-TF 110 Föba

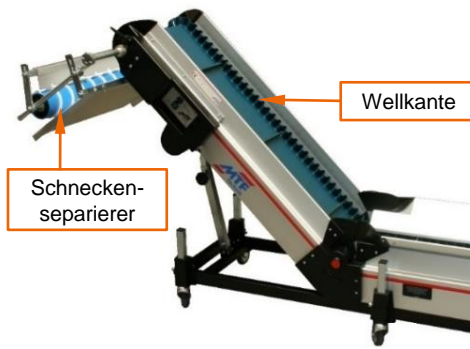

NL-TF 110 Föba

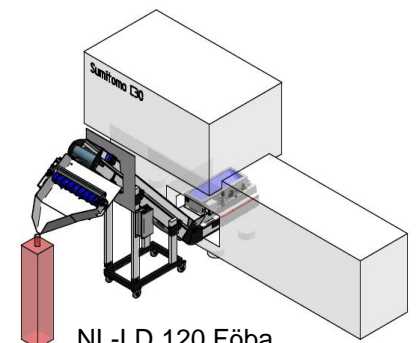

NL-LD 120 Föba
mit Schneckenseparierer



PL-Föba als
Bunkerförderband



ZL-Föba zum Fördern und
Separieren auf engstem Raum



ZL-Föba mit angebautem
Drehverteiler zur Kistenbefüllung



Gurtkurven
für Stückguttransport



Teile Separierung und Pufferung



Walzen-Separiertrommel mit Lockkäfig



Rechteck-Separiertrommel für kleinste Grössen



Loch-Separiertrommel 2-stufig



GL Linear-Pufferanlage mit Zuführband



Multi-Separator-Links MSL 800 (Schneckenseparierer)



Multi-Rounder MR-S1 mit Pneumatikklappe



Multi-Linea 6-fach



GL-EM 010 als Linearpuffer mit S7 Steuerung



GL-LD 010 mit Querschabeeinrichtung und Rollenbahn



Liftanlage elektrisch 4 Etagen

Separierweichen

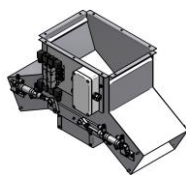

3W Ausfallweiche mit Klappe

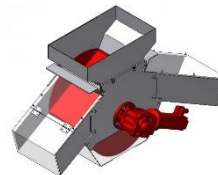

Trommelweiche als Ausfallweiche oder Servo Selektierweiche zur Trennung von z.B. Anguss, Gut- und Q-Teilen

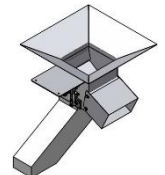

2W Ausfallweiche mit Klappe 90°

Standard Förderbänder



- ▶ **20% Preisvorteil gegenüber individuellen Förderbändern**
- ▶ **Kurze Lieferzeit**
- ▶ **Stufenlose Winkelverstellung 0° bis 60°**

GL-EM 010

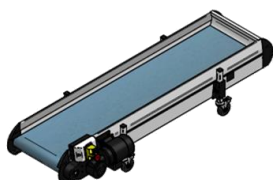

Artikel-Nr.	Länge	B=ausßen
27270.1	1500	300
27270.2	1500	400
27270.3	1500	500
27270.4	2000	300
27270.5	2000	400
27270.6	2000	500
27270.7	2500	300
27270.8	2500	400
27270.9	2500	500

GL-HE 020



Artikel-Nr.	Länge	B=ausßen
27094.1	1500	300
27094.2	1500	400
27094.3	1500	500
27094.4	2000	300
27094.5	2000	400
27094.6	2000	500
27094.7	2500	300
27094.8	2500	400
27094.9	2500	500

NL-HE 020



Artikel-Nr.	L 1	L 2	B=ausßen
27095.1	500	1250	300
27095.2	500	1250	400
27095.3	500	1250	500
27095.4	500	1750	300
27095.5	500	1750	400
27095.6	500	1750	500

ZL-HE 020



Artikel-Nr.	L 1	L 2	L 3	B=ausßen
27096.1	500	1250	500	300
27096.2	500	1250	500	400
27096.3	500	1250	500	500
27096.4	500	1750	500	300
27096.5	500	1750	500	400
27096.6	500	1750	500	500

NL-HE 020 + SAL 600/800 Schneckenseparierer

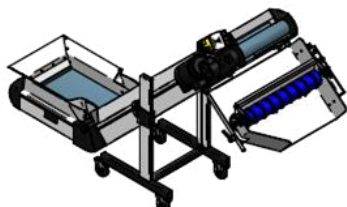

Artikel-Nr.	L 1	L 2	B=ausßen
27269.1	500	1250	300
27269.2	500	1250	400
27269.3	500	1250	500
27269.4	500	1750	300
27269.5	500	1750	400
27269.6	500	1750	500

Anwendungsbeispiele / Automationslösungen

Querschchiebepuffer in Spritzgiessmaschine integriert

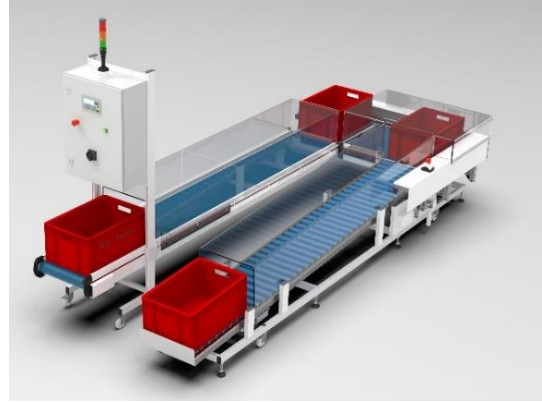

Lift-Pufferanlage im Reinraum



Förder-, Separier- und Verteillösung
für empfindliche Kunststoffteile



Automation

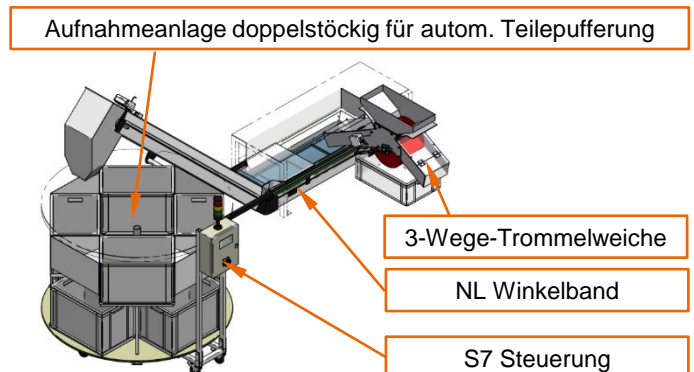

Anwendungsbeispiele / Automationslösungen

Befüllanlage für Karton mit Waage

nach ZZ.KOM2247.01

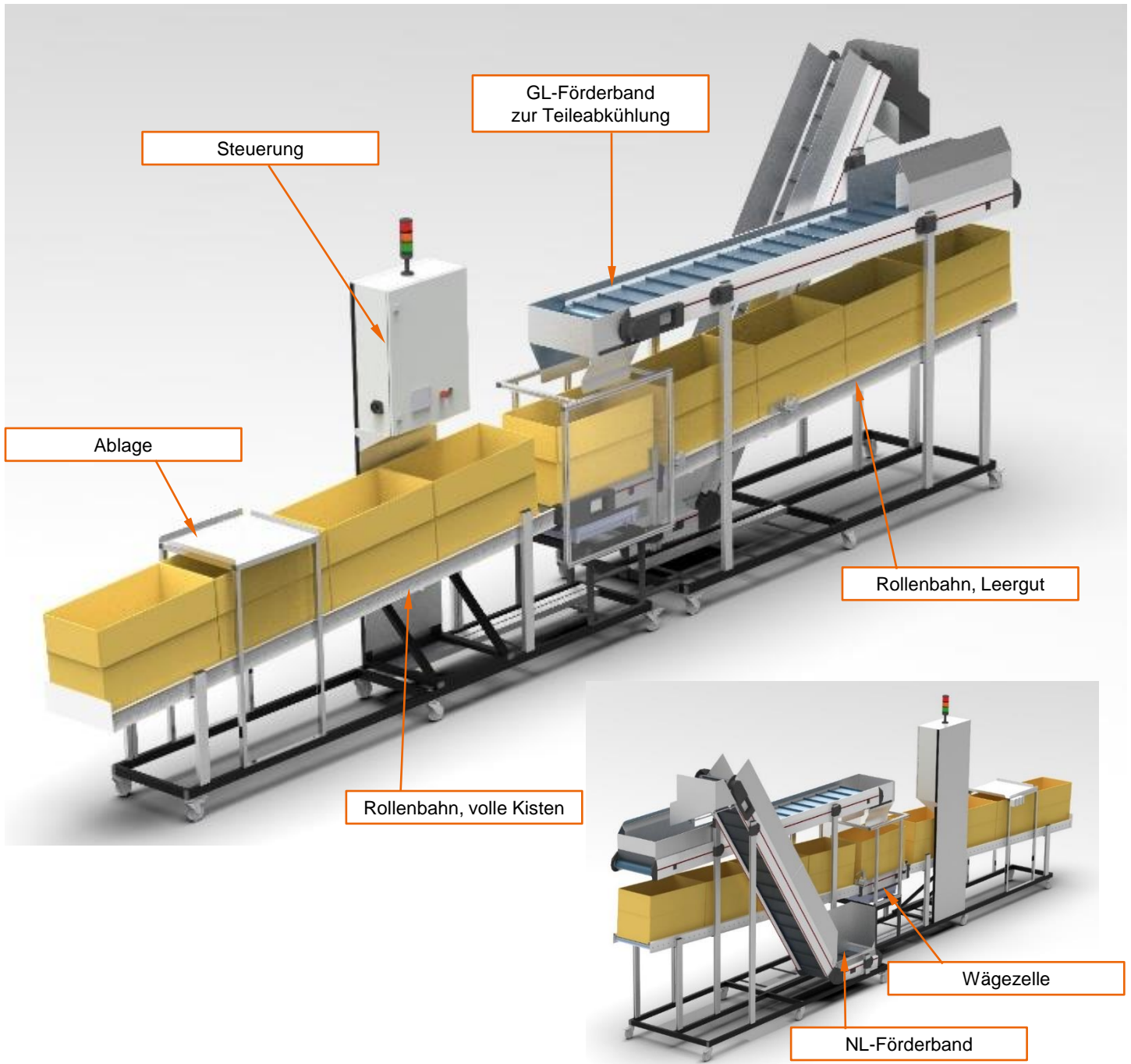

Anwendungsbeispiele / Automationslösungen

Entsorgung – Separierung - Pufferung

nach ZZ.KOM.1173.VK.04

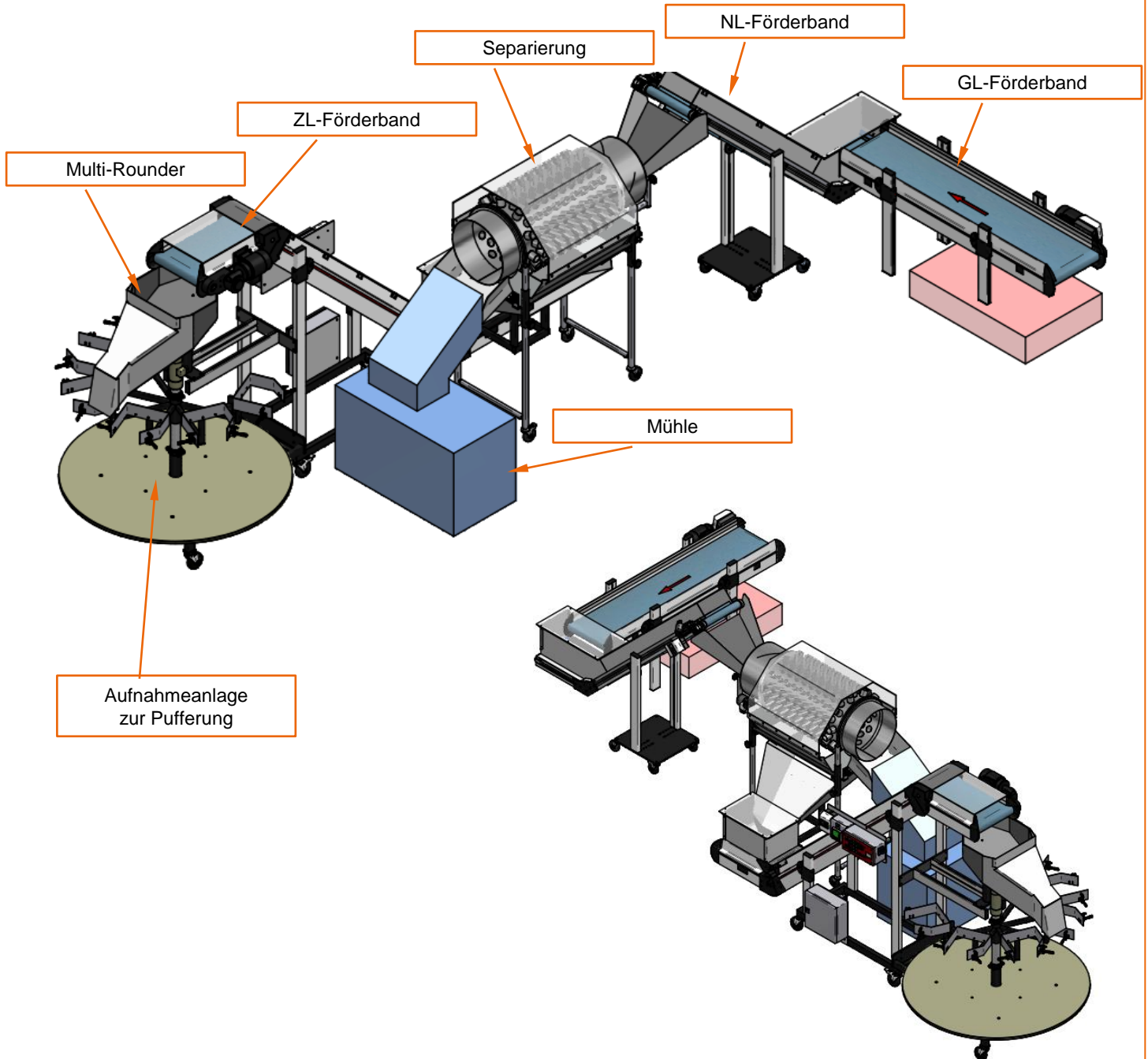

Unsere "à la carte" Lösungen für Ihre perfekten Oberflächen

Vorarbeiten zum Polieren



Bürsten

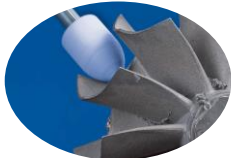

Schleifen

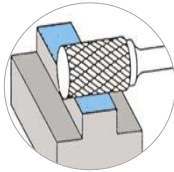

Fräsen



Entgraten und
Finishen



Trennen



Bandschleifer

Ihr möglicher Polier Arbeitsplatz



Neue Generation

mit ENESKAmicro stufenlos bis 60'000 U/Min. schleifen, fräsen, entgraten, polieren und läppen.

Das Einzigartige: Die Serie ist systemübergreifend und rückwärtskompatibel.

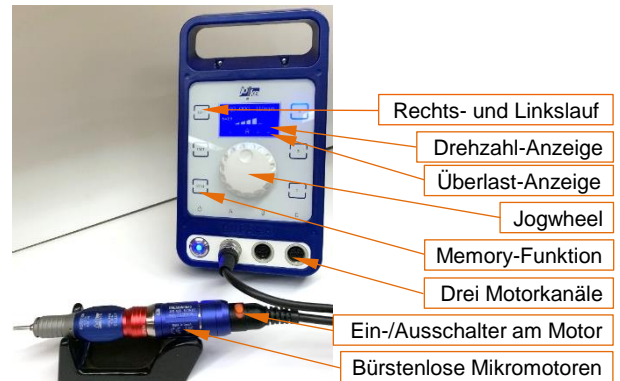

ENESKAmicro mobil

Mobiles Schleif- und Poliersystem mit Akku



Polieren und Läppen mit Pasten, Filz, Keramikfasern etc.

Schleif- und Poliersteine



Polieren mit Filz



Läppen manuell oder mit Maschine



Polieren mit Paste



Unsere "à la carte" Lösungen für Ihre perfekten Oberflächen

ENESKAmicro / Poliergeräte



ENESKAsonic

Die innovativste Weiterentwicklung im Bereich Ultraschall ENESKAsonic, leistungsstarke High-Tech-Nachfolgeneration für feinsten Abtrag

Das ENESKAsonic arbeitet beim Polieren und Läppen im Frequenzbereich von 20 bis 30 kHz.

100% Made in Germany

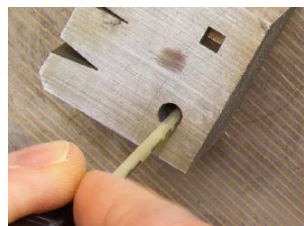

Unsere "à la carte" Lösungen für Ihre perfekten Oberflächen

ENESKApostprocess

Perfekte Lösung für das Finishing im 3D-Druck

Bei der Bearbeitung von reaktiven Werkstoffen ist besondere Vorsicht geboten. Hier sind es nicht nur die Staube, die sich entzünden können, hier ist es das Material, das zusätzlich hoch entzündlich ist und somit erhöhte Explosions- und Verpuffungsgefahren mit sich bringt. Ein besonderer Nasssauger mit 5-fach Filtration und Ex-Schutz nach ATEX-Standard gewährleistet ein sicheres Arbeiten. Ein integriertes Flüssigkeitsbad bindet die reaktiven Partikel und diese können ihre explosive Wirkung so nicht entfalten.



Läppen

mit Hand-Läppscheiben bis hin zur Läpp-Maschine



Hand-Läppscheibe
inkl. Diamantstick und Fluid



Hand-Läppscheiben-Koffer
mit 3 Läppscheiben, inkl. Diamantstick und Fluid

Diese Scheiben sind ideal zur Aufarbeitung vor Ort oder auch zum Einsatz in der Kleinserienfertigung. Sie eignen sich z.B. zum Polier-Läppen von Dichtungen aus Kohle, Hartmetall, Keramik, Siliciumcarbid etc.

Die Polier-Läppmaschinen der Serie EL 380 bis EL 1200 von jolke stehen seit vielen Jahren für Qualität und Zuverlässigkeit für den professionellen Einsatz, inkl. Maschinenbau "Made-in-Germany".



Anwendungsbeispiel



Polier-Läppmaschine EL 380/N

Unsere "à la carte" Lösungen für Ihre perfekten Oberflächen

ENESKArecoat 85

ENESKArecoat 85 dient dem einfachen und schnellen Beschichten besonders beanspruchter Flächen. Durch Abbrennen einer Elektrode aus Wolframcarbid bei 2'800 °C wird eine Hartmetallschicht aufgetragen, die eine Oberflächenhärte von max. 82 HR 30 N erreicht.

Das Verfahren eignet sich vor allem für Werkzeuge, Vorrichtungen und Oberflächen, die besonders zäh, hart und verschleissfest sein müssen, wie Stanz- oder Biegewerkzeuge.



Anwendungsbeispiele



Bandschleifer



Polieren auf Magnetkugel



Poliermaterial, Magnet, Lupe



ENESKAlaser 1500 mit Plattformwagen



Handgriff



Polieren mit Filz



Schleifkappen

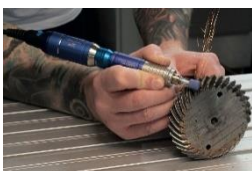

Fräsen von 3D-Teilen



Schleifen



Polieren mit Magic Paste



Polieren mit Filz

Mit "à la carte" zu brillanten Lösungen für Ihre Werkstatt und Qualitätssicherung



NEU

ENESKA impulse 230
Schweissystem
präzise, kompakt, vielseitig



kleiner Joystick

Laserschweisssysteme



NEU

ENESKA marker 300
Laserbeschriftungssystem



Mechanikerfeilen



Markieren / Beschriften



Absauganlagen

Reinigungssysteme



Feinstrahlgerät
von klein bis gross



Universal-Spray
Reinigungs-Spray
Formen-Trennmittel
Korrosionsschutz



Reinigungstische



Ultraschall-Reinigung



Industriepapier



für Ihren Handschutz
Allround-Handschuhe
Einmalhandschuhe
Baumwollhandschuhe
Montagehandschuhe
Thermohandschuhe

Inspektions- und Vergrösserungssysteme für Ihre Qualitätssicherung



Mikroskop



LED-Kopfbandlupe



LED-Lupe



Kaltlicht-Leuchte
gutes Licht schont Ihre Augen



Materialprüfung

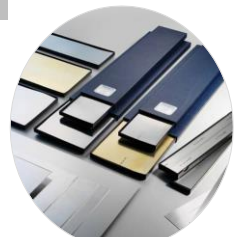

Unterlagsfolien
für Ihre perfekten Höhen

Schulungen / Kurse

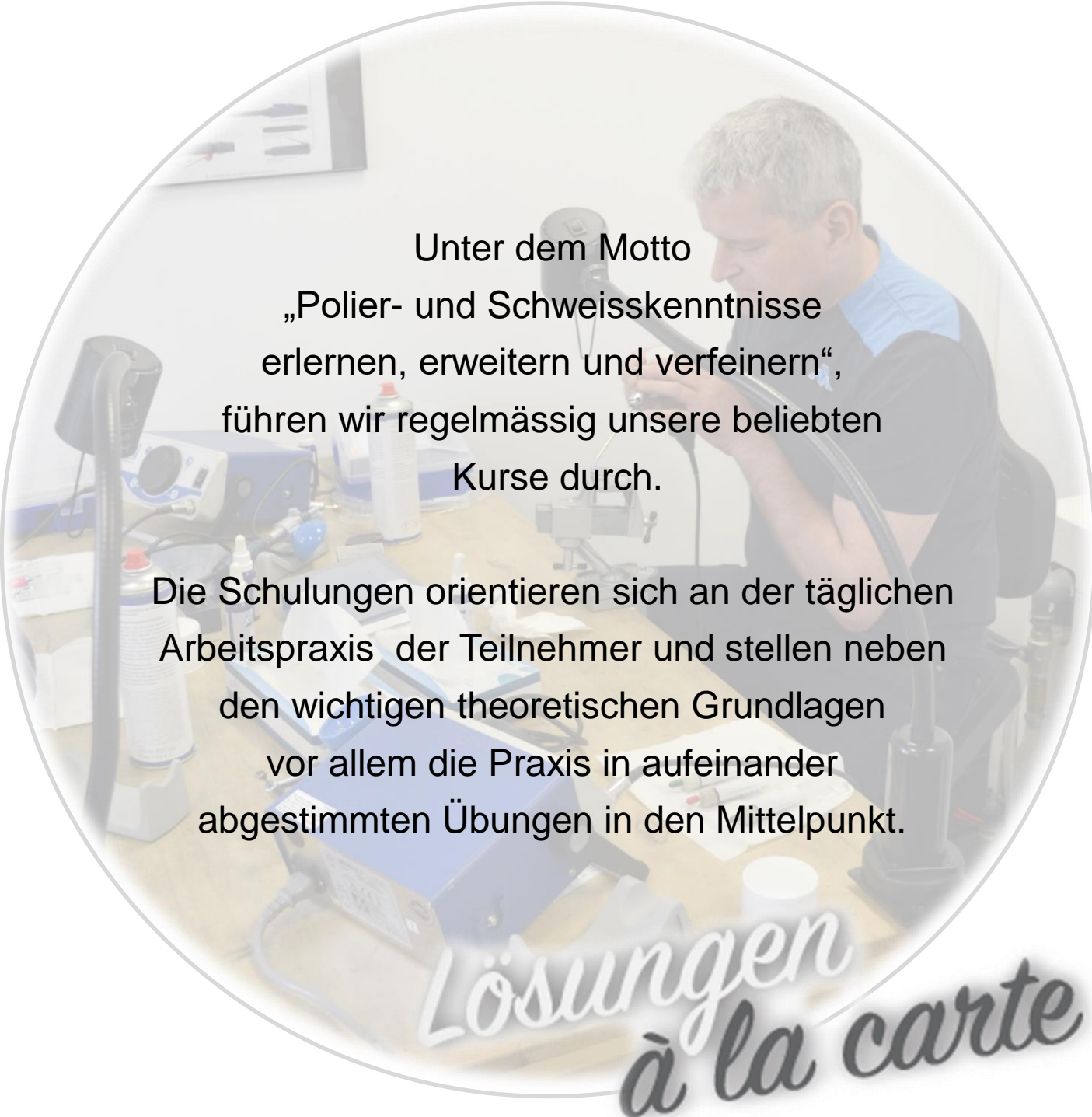

Unter dem Motto
„Polier- und Schweisskenntnisse
erlernen, erweitern und verfeinern“,
führen wir regelmässig unsere beliebten
Kurse durch.

Die Schulungen orientieren sich an der täglichen
Arbeitspraxis der Teilnehmer und stellen neben
den wichtigen theoretischen Grundlagen
vor allem die Praxis in aufeinander
abgestimmten Übungen in den Mittelpunkt.

Lösungen
à la carte

Kunststoffrecycling Besser abschneiden mit Wanner Schneidmühlen



Baby

Die Schneidmühle für Kleinstangüsse und Laboranwendungen

Compact

Die universelle Beistellmühle mit den vielen Vorteilen

CLE

Die besonders leise Universal-schneidmühle

Xtra

Der Spezialist für spröde Materialien

Dynamic

Die Universal-schneidmühle für massive Teile und sperrige Angüsse

Energy

Die Zentralschneidmühle für großvolumige Teile und große Durchsätze

Thermo

Granulator
Das kompakte Granuliersystem

Die Baby-Serie



Ersatzmesser zu B+C Mühlen

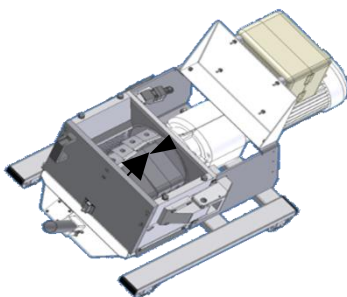

Ihr Vorteil: **V-Schnitt** = bessere Kraftverteilung und weniger Staub

B 08.10

Mahlraumöffnung	80 x 100 mm ²
Rotordurchmesser	90 mm
Rotormesser	9
Statormesser	2
Motorleistung	0,75 kW
Gewicht	40 kg

(alle Maße in mm, gerundet, technische Änderungen vorbehalten)

Maße



< B 08.10 Laborausführung

Für Anwendungen im Labor ist unsere Baby-Schneidmühle mit einer geschlossenen Schublade lieferbar, in der das anfallende Mahlgut gesammelt wird. Die Schublade lässt sich mit einem Handgriff entnehmen, Mahlgutproben lassen sich so sehr einfach handhaben. Zur Reinigung lässt sich das Mahlraumoberteil mit Schacht einfach abnehmen, der Mahlraum ist dann frei zugänglich.



< B 08.10 Hochgestell

Auch unsere Baby-Schneidmühle ist in verschiedenen Ausführungen z.B. mit Handlingschacht (ohne Abbildung) oder auf Hochgestell (siehe Bild links) bzw. mit diversen Sonderschächten verfügbar. So lässt sich unsere kleinste Schneidmühle ebenfalls sehr einfach auf Ihre Anforderungen anpassen. Die Baby-Serie ist die ideale Schneidmühle, wenn es um kleine Angüsse und kleine Durchsätze geht.



< B 08.10 Mühle komplett geöffnet

Die Compact-Serie



Ersatzmesser zu B+C Mühlen

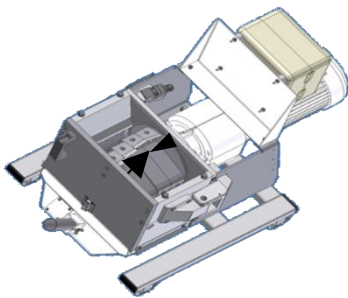

Ihr Vorteil: V-Schnitt = bessere Kraftverteilung und weniger Staub

	C 13.20	C 17.26	C 17.31
Mahlraumöffnung	130 x 200 mm ²	170 x 260 mm ²	170 x 320 mm ²
Rotordurchmesser	140 mm	170 mm	220 mm
Rotormesser	9	12	12
Statormesser	2	2	2
Motorleistung	2,2 kW	3 kW / 4 kW	4 kW
Gewicht	125 kg	155 kg	165 kg



Green Line Steuerung

Steuerung mit Start-Stop Automatik für Xtra, C-Serie und D 25.38 Compact bis 80% Energieeinsparung

Standard

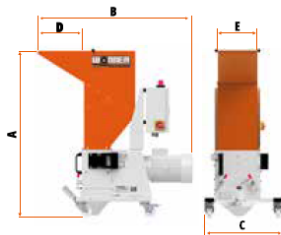

Maße

	C 13.20	C 17.26	C 17.31
A	890	1090	1170
B	755	1020	980
C	415	520	520
D	245	290	290
E	205	255	305

Handlingschacht

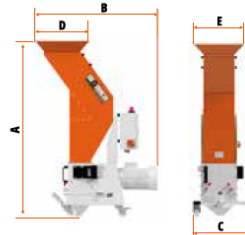

	C 13.20	C 17.26	C 17.31
A	1390	1430	1475
B	895	990	990
C	415	520	520
D	415	430	430
E	375	415	445

Hochgestell

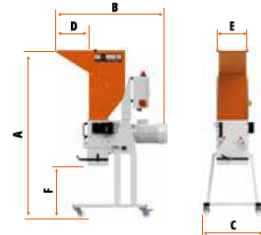

	C 13.20	C 17.26	C 17.31
A	1380	1560	1640
B	800	1020	980
C	560	560	660
D	245	290	290
E	205	255	305
F	490	485	485

Der C-Serie Baukasten bietet viele Optionen:

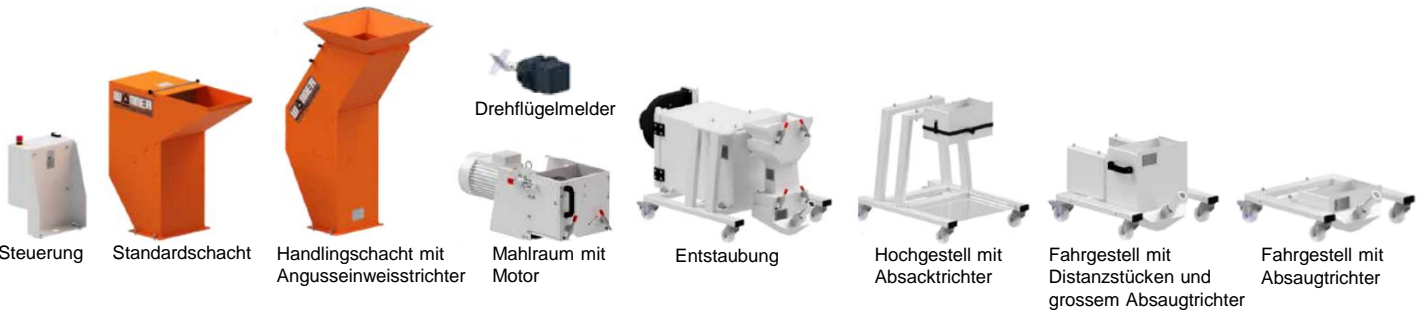

Steuerung

Standardschacht

Handlingschacht mit Anguseinweisstrichter

Drehflügelmelder

Mahlraum mit Motor

Entstaubung

Hochgestell mit Absacktrichter

Fahrgestell mit Distanzstücken und grossem Absaugtrichter

Fahrgestell mit Absaugtrichter

Anwendungsbeispiele:



C 17.26 Integrierte Entstaubung

C 17.26 Schneckenzuführung

C 17.30 Sonderschacht für Separierung

C 17.26 Sonderschacht für Arburg SGM

Die **CLE**-Serie

Compact Low Noise Emission – Die besonders leise Universalschneidmühle

CLE 23.35

Mahlraumöffnung	230 x 350 mm ²
Rotordurchmesser	170 mm
Rotormesser	12 + 12
Statormesser	2 + 2
Motorleistung	3,0 kW
Gewicht	340 kg

Die Lärmentwicklung beim Zerkleinern von Kunststoffen ist sehr stark abhängig vom zu zerkleinernden Produkt und Werkstoff. Wir haben unsere neue Wanner CLE mit verschiedenen Werkstoffen mit marktüblichen Schneidmühlen verglichen und haben so die folgenden Ergebnisse erhalten:

Material	Lärmreduktion*
PA 6.6 GF / Stange Ø 8 mm	-9 dB(A)
Anguss ABS / Stange Ø 8 mm	-5 dB(A)
Anguss PP / Stange Ø 8 mm	-3 dB(A)

*CLE im Vergleich zu einer marktüblichen Schneidmühle.

Green Line
Steuerung



Steuerung mit Start-Stopp Automatik für Xtra, C-Serie und D 25.38 Compact bis 80% Energieeinsparung

Standard

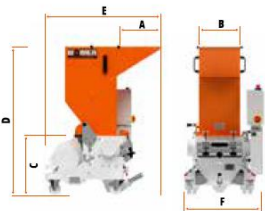

Handlingschacht

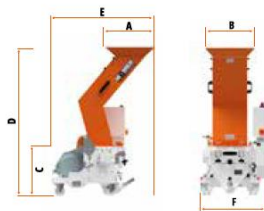

Hochgestell

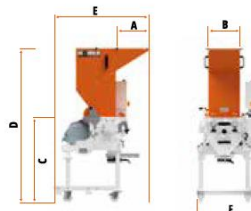

Maße

	CLE 23.35 Standard	CLE 23.35 Handlingschacht	CLE 23.35 Hochgestellt
A	300	500	300
B	346	500	346
C	495	495	943
D	1250	1488	1698
E	979	1035	1038
F	693	687	687

Die Xtra-Serie / Zahnwalzenmühle

Anwendungsbeispiele:



XTRA1 mit Sonderschacht für Separierung



XTRA2 mit Sonderschacht für SGM mit Integralpicker

	Xtra 1	Xtra 2	Xtra 3
Mahlraumöffnung	260 x 170 mm ²	260 x 260 mm ²	260 x 350 mm ²
Rotormesserwalzen	2	3	4
Vorberecher	1	2	3
Rotordrehzahl	32 U/min	32 U/min	32 U/min
Zahnmodul	4 - 5 mm	4 - 5 mm	4 - 5 mm
Motorleistung	1,1 kW	1,5 kW	2,2 kW
Gewicht	200 kg	220 kg	250 kg

Green Line
Steuerung



Steuerung mit Start-Stopp Automatik für Xtra, C-Serie und D 25.38 Compact bis 80% Energieeinsparung

Standard

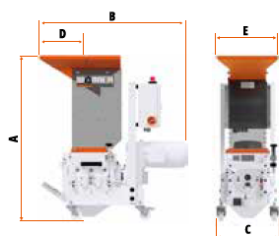

Handlingschacht

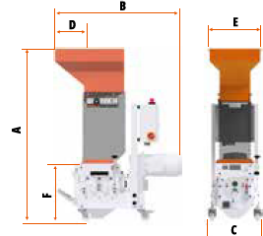
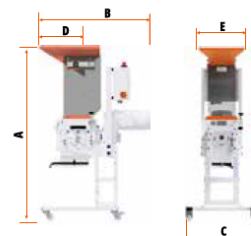

Maße	Standard			Handlingschacht			Hochgestell		
	Xtra 1	Xtra 2	Xtra 3	Xtra 1	Xtra 2	Xtra 3	Xtra 1	Xtra 2	Xtra 3
A	945	1105	1200	1300	1350	1400	1410	1575	1625
B	900	985	1125	990	985	1035	960	990	1125
C	425	425	425	425	425	425	660	660	660
D	200	290	290	300	300	290	200	300	290
E	330	400	400	400	400	400	330	400	400

Die Dynamic-Serie

Anwendungsbeispiele:



D 25.50
Mühle mit Gebläse, Zyklon und Entstaubung

	D 25.25	D 25.38	D 25.50	D 30.50	D 25.38 comp	D 25.50 comp
Mahlraumöffnung	250 x 255 mm ²	250 x 385 mm ²	250 x 505 mm ²	300 x 500 mm ²	250 x 385 mm ²	250 x 505 mm ²
Rotordurchmesser	180 mm	180 mm	180 mm	250 mm	180 mm	180 mm
Rotormesser	12	18	24	6	18	24
Statormesser	2	2	2	2	2	2
Motorleistung	4 / 5,5 / 7,5 kW	5,5 / 7,5 kW	5,5 / 7,5 kW	7,5 kW	4 kW	4 kW
Gewicht (Standard)	360 kg	410 kg	480 kg	570 kg	370 kg	430 kg

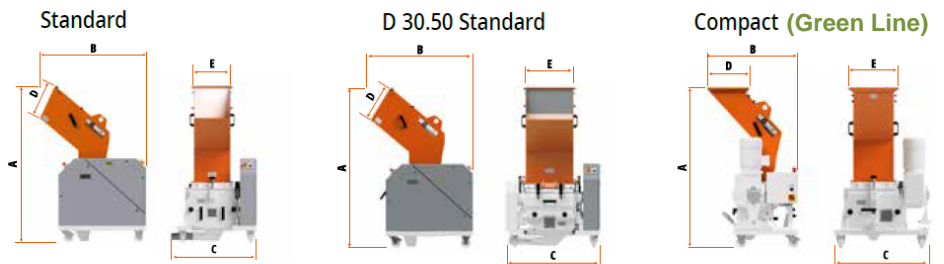

Maße	D 25.25	D 25.38	D 25.50	D 30.50	D 25.38 comp	D 25.50 comp
A	1655	1655	1655	1700	1535	1535
B	1120	1120	1120	1085	860	865
C	725	850	970	1005	920	1045
D	360	360	360	390	395	395
E	255	380	500	500	475	595

Die Energy-Serie

Anwendungsbeispiel:



E-Mühle als Zentral-Mühle mit integrierter
Material-Abförderung und Entstaubung

	E 30.50	E 35.40	E 35.60	E 45.50	E 45.80
Mahlraumöffnung	300 x 500 mm	350 x 400 mm	350 x 600 mm	450 x 500 mm	450 x 800 mm
Rotordurchmesser	250 mm	300 mm	300 mm	400 mm	400 mm
Rotormesser	2 x 3	2 x 3 oder 2 x 5	2 x 3 oder 2 x 5	2 x 3 oder 2 x 5	2 x 3 oder 2 x 5
Statormesser	2	2	2	2 optional 3	2
Schnittgeometrie	V-Schnitt	V-Schnitt	V-Schnitt	V-Schnitt	V-Schnitt
Motorleistung	7,5 kW - 11 kW	11 kW - 18,5 kW	18,5 kW	18 kW - 30 kW	22 kW - 30 kW
Rotordrehzahl	630 U/min	500 U/min	500 U/min	450 U/min	450 U/min
Gewicht (Standard)	1000 kg	1300 kg	1450 kg	1850 kg	2200 kg

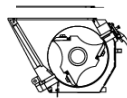

< 3-schneidiger Rotor
im Standardmahlraum –
die universelle Lösung für
Teile und Angüsse

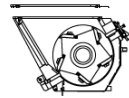

< 5-schneidiger Rotor
im Standardmahlraum –
für größere Durchsätze

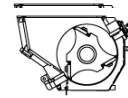

< 3-schneidiger Rotor im
supertangentialen Mahl-
raum – für die Zerkleinerung
besonders voluminöser Teile

Maße

	E 30.50	E 35.40	E 35.60	E 45.50	E 45.80
A	1915	1960	1960	2100	2100
B	1405	1450	1450	1505	1505
C	2250	2320	2320	2520	2520
D	1625	1760	1760	1745	1745
E	1000	960	1260	1100	1540
F	505	430	630	510	810
G	430	430	430	545	545

(alle Maße in mm, gerundet, technische Änderungen vorbehalten)

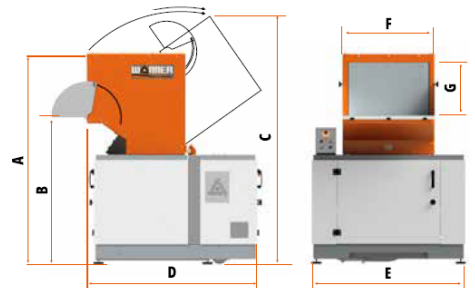

Kunststoffrecycling und Produktion von Regranulat in höchster Qualität

Mahlgut und Kleinstangüsse werden zu perfektem Regranulat

- Geeignet für unterschiedlichste Polymere z.B. TPE, EVA, PP, PE, ABS, PS, PA, PC etc.
- Anguss-Verarbeitung
- Compoundierung
- Staubaufbereitung
- Mahlgutaufbereitung

	TG20
Antrieb Extruder	4 kW
Antrieb Granulator	0,37 kW
Anzahl Heizzonen	3 (am Zylinder)
Leistung pro Heizzone	3 x 3 kW
Drehzahl Extruder	0 - 34 U/min
Granulatausstoß	Max. ca. 20 kg
Spannungsversorgung	400 Volt / 50 Hz
Gewicht	ca. 650 kg
Steuerung	PLC

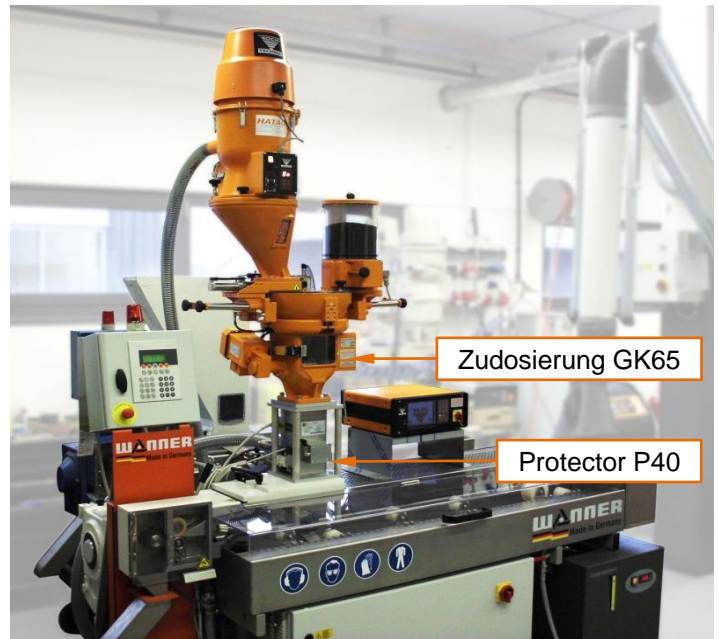

Thermogranulator als z.B. Compound-Anlage mit gravimetrischer Zudosierung GK65 von Koch-Technik und Protector P40 Metallsuche von Sesotec

Anwendungsbeispiel Recyclinganlage

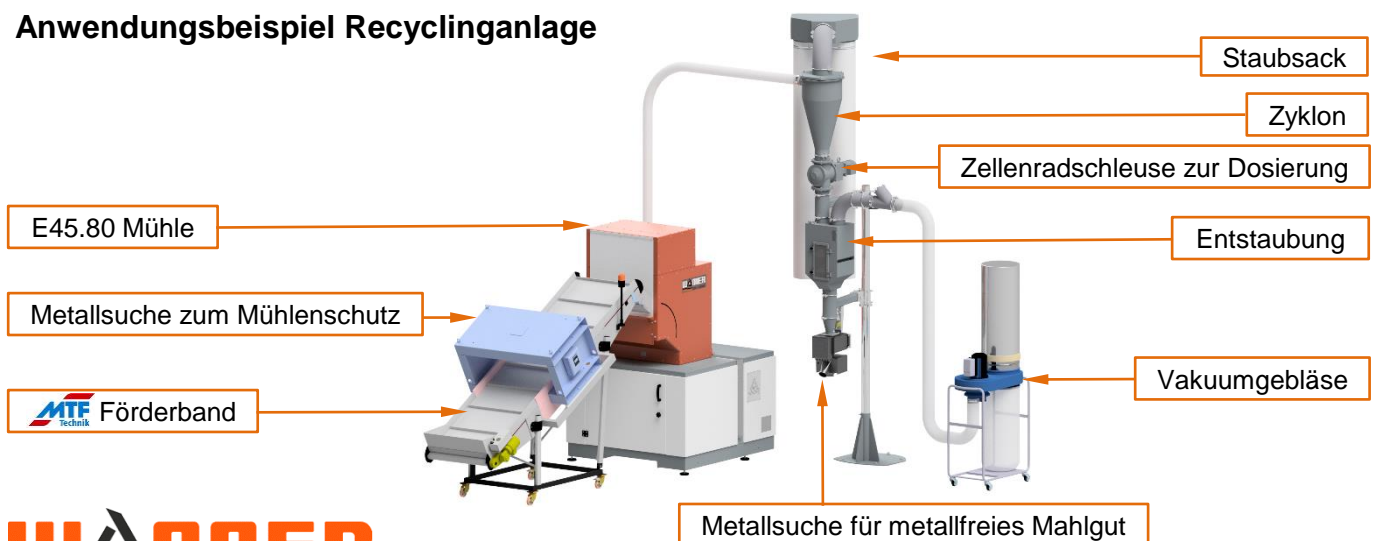

Fördern, Dosieren, Mischen und Trocknen von Kunststoff-Granulaten

Mit prozesssicheren Förderanlagen wirtschaftlich vom Silo bis hin zu Ihrer Produktion. Dabei ist die zentrale Steuerung mit einer Siemens SPS das Herzstück. Hier werden die Parameter geändert. Alle Daten werden erfasst, gespeichert und lassen sich ausdrucken. Die Menüführung erfolgt über Touch Panel mit Visualisierungssoftware bis hin zu Industrie 4.0

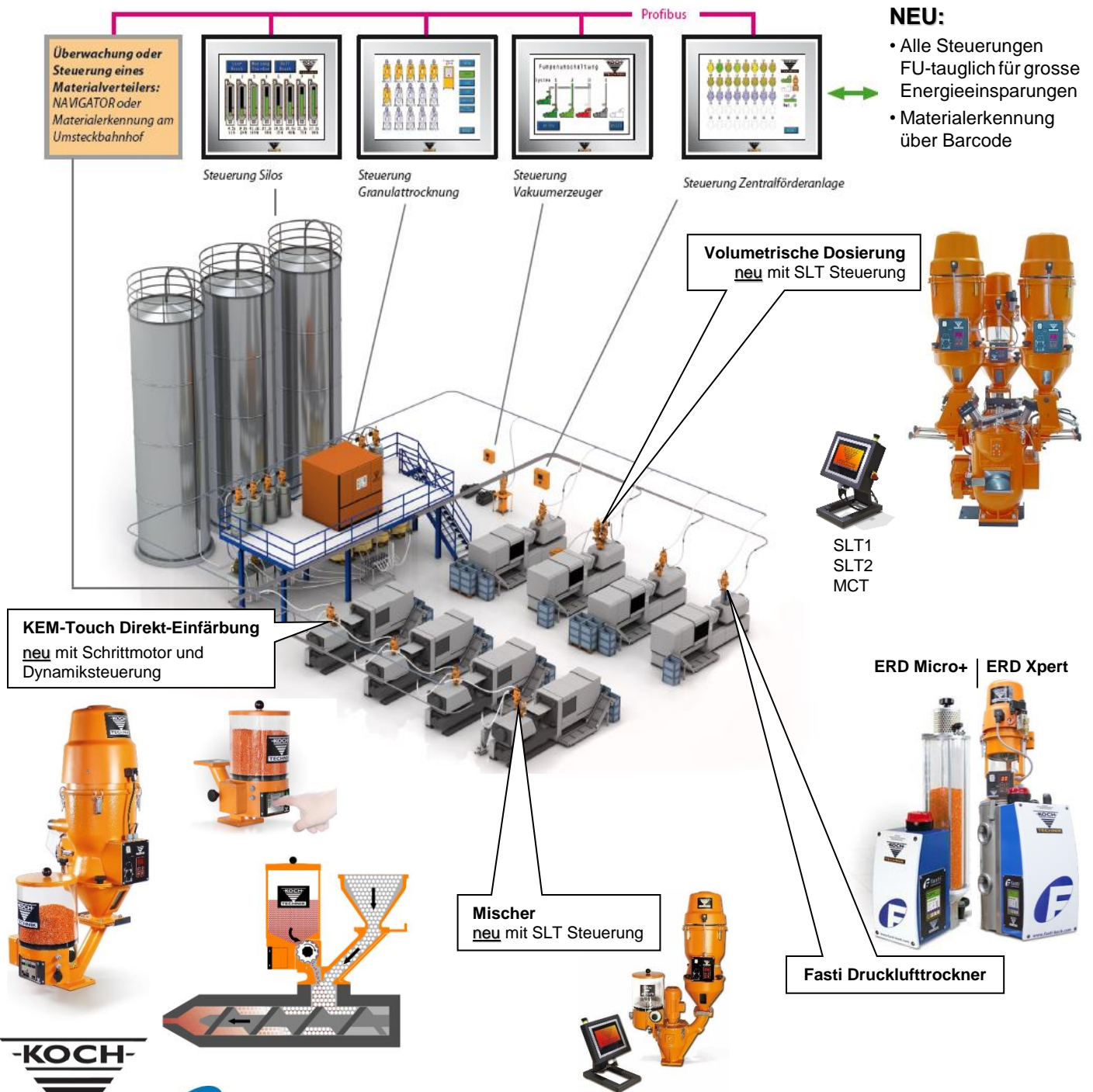

NEU:

- Alle Steuerungen FU-tauglich für grosse Energieeinsparungen
- Materialerkennung über Barcode

Granulat-Trocknung

Der mobile Beistelltrockner KKT

KKT 55, 75 und neu 100S Beistell-Trockenlufttrockner mit Touch Bediendisplay

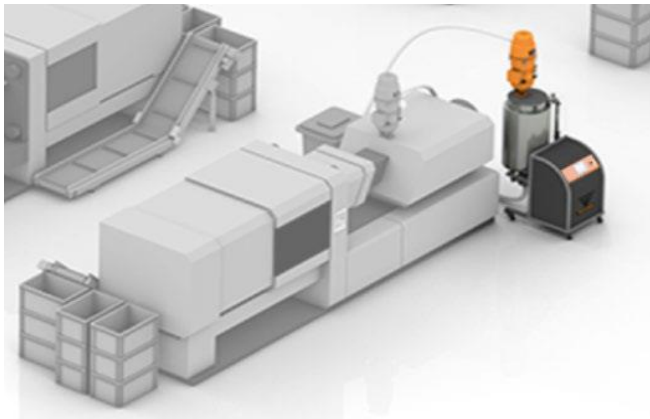

NEU: **KKT 100S** KKT 50 + KKT 75

Mit 2-Kreis System (je 1x Trocknung und Regenerierung)
Neu Öko Steuerung mit bis 40% Energieeinsparung

Trockenlufttrockner EKO-N mit Öko-Steuerung und FU Betrieb

Trocknungsqualität auf höchstem Niveau, energiesparend durch Wärmetauscher.



Ab 60 Liter können alle Trocknungsbehälter mit einer Reinigungstür inklusive Sichtfenster ausgerüstet werden. Die Reinigungstüren sind der Behälterform angepasst und über zwei Schnellverschlüsse einfach zu öffnen.

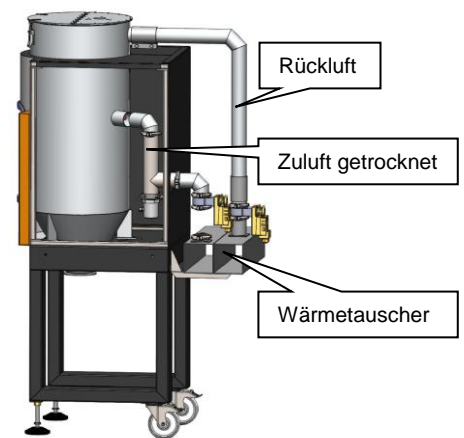

Verrohrung der EKO-N Behälter

9 Stk. EKO-N-Aggregate mit Trockenluftmenge von 110 -2000 m³/h
110 (F) / 150 (F) / 200 (F) / 300F / 500F / 800 F / 1100F / 1700F / 2000F

Prinzip Trockenlufttrockner

- Bis zu 50% Energieeinsparung bei gleichbleibender Qualität thermische Energierückführung mittels Wärmetauscher (Luft-Luft)
- Frequenzgeregelter Trockenluft erzeugung ab EKO-N 300F **serienmässig**
- Taupunktgesteuerte Regenerierung ab EKO-N 300F **serienmässig**
- Patentierte **KOCH-ÖKO-Energieanlagensteuerung**

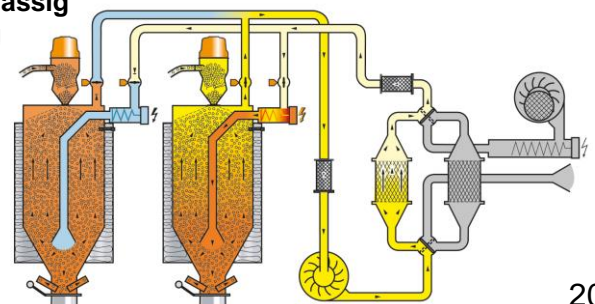

TECHNIK seit 1974

HATAG-Partner seit 2007

Das KOCH-Baukastensystem ist Ihr Garant für die Flexibilität Ihrer Zukunft

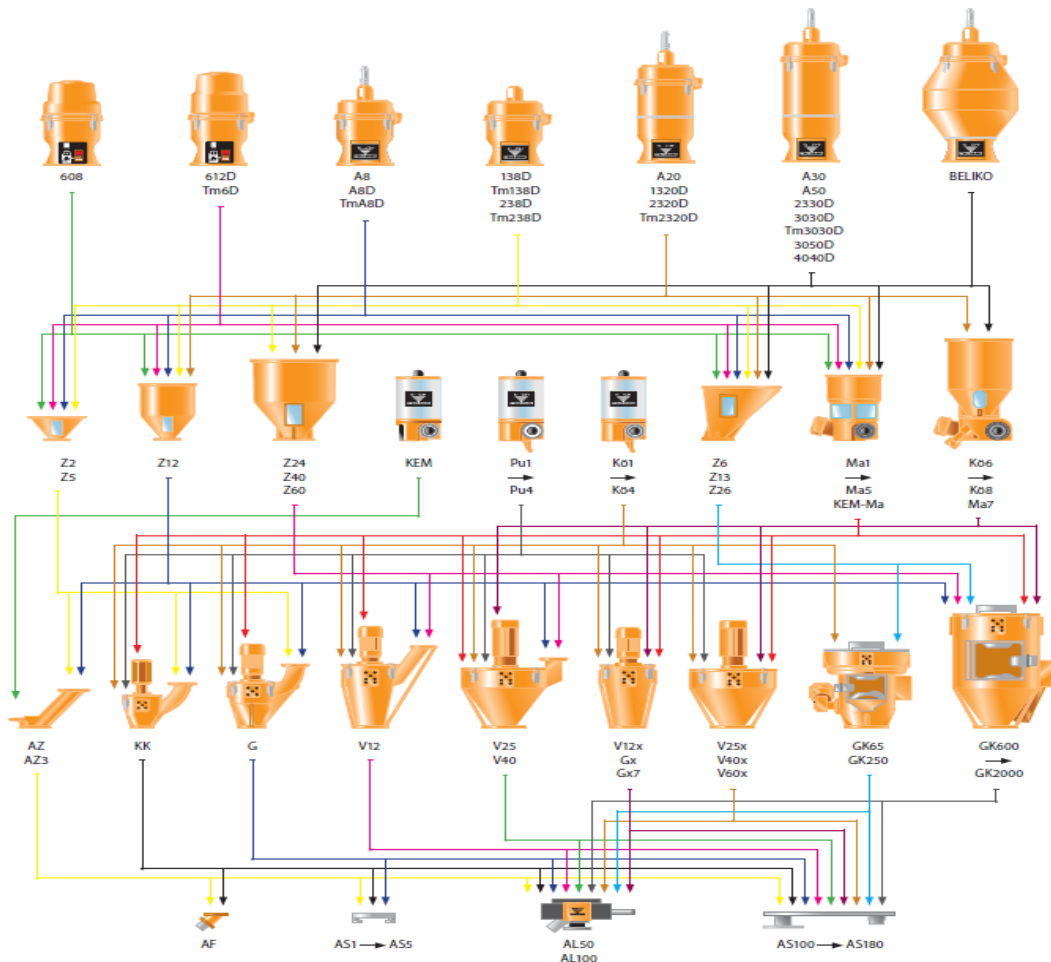

Alles passt zusammen, jedes Gerät ergänzt ein anderes Gerät. Zudem fasziniert die einfachste Handhabung: Förderhauben klappbar, Fördergerät um 360° schwenkbar, Dosierstation verschiebbar und das alles ohne Werkzeug.

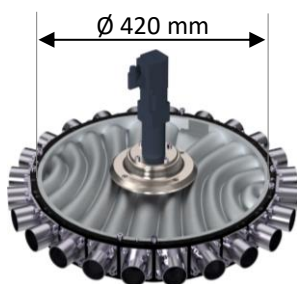

"Pilot" Autom. Materialverteilsystem



TECHNIK seit 1974
HATAG-Partner seit 2007



Abb. GRAVIKO GK 65 im Baukastensystem
mit geschwenkten Fördereinheiten
und MCGT Touch Steuerung

Zentrale Materialversorgungsanlagen

Integration aller Komponenten des KOCH-Baukastensystems vom Silo über Trocknung und Materialverteiler bis zur Misch- und Fördertechnik auf den Verarbeitungsmaschinen.

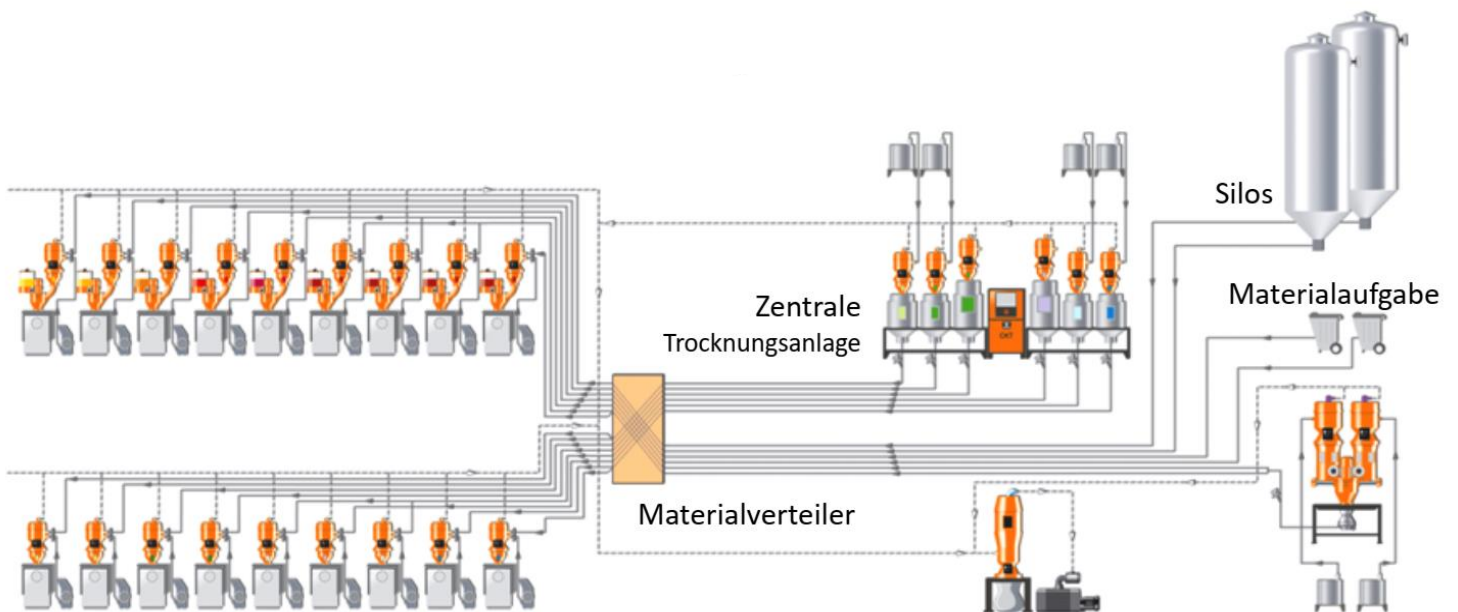

Verarbeitungsmaschinen mit Fördertechnik



Bahnhof / Materialverteiler

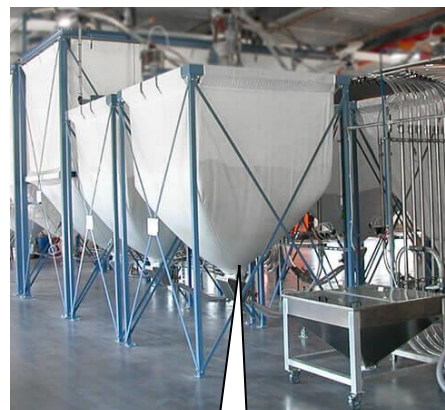

Tuchsilos



Der grosse Chargenmischer im Baukastensystem

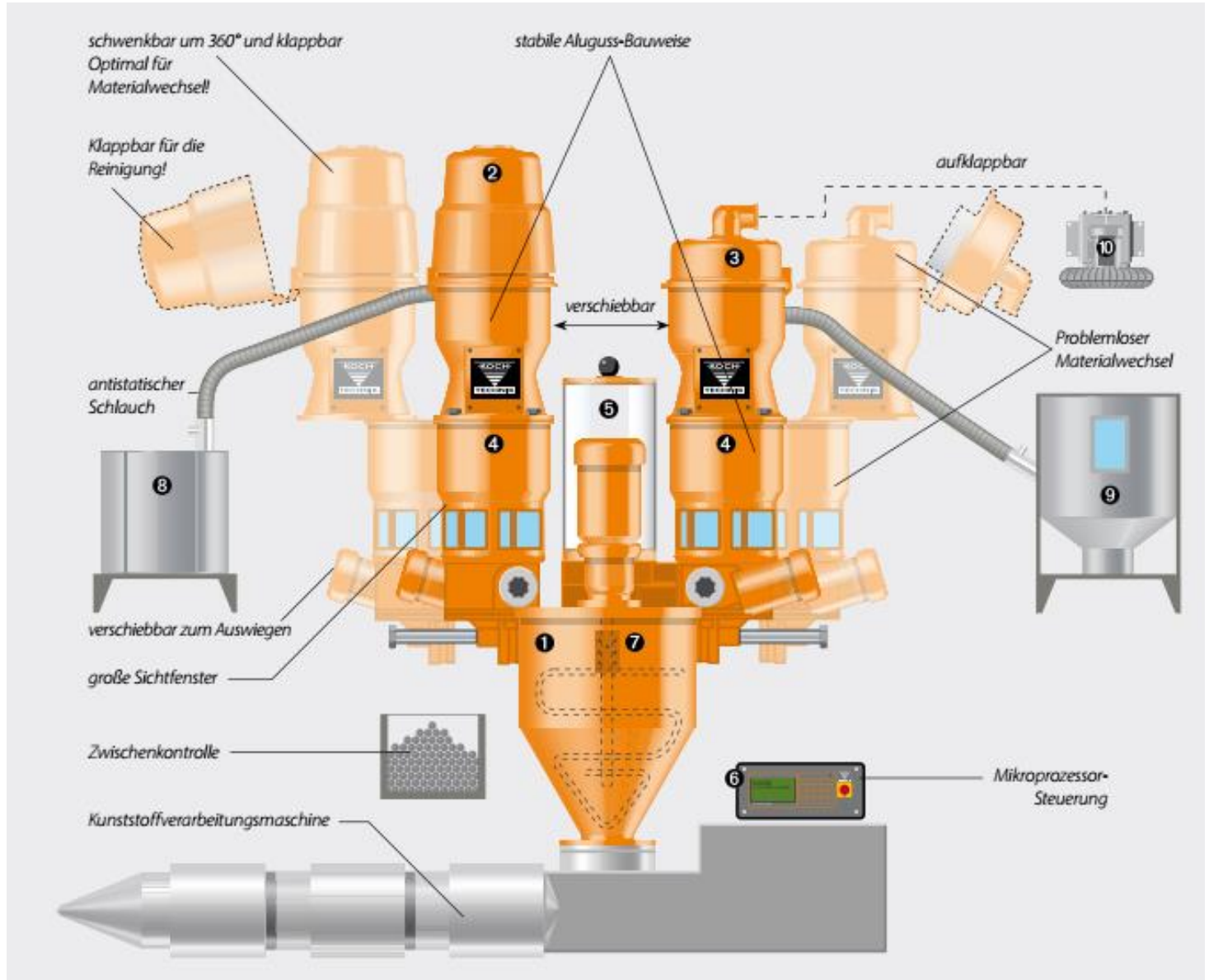

Position	Bezeichnung	Position	Bezeichnung
1	Vormischer Typ V 40 x	6	Anschluss 400 Volt/50 - 60 Hz
2	Förderer, z.B. für Mahlgut	7	Anschluss für eine weitere Dosierstation
3	Förderer für Neuware	8	Fass oder Oktabin auf Wunsch
4	Dosierstation für Mahlgut oder Körner	9	Klein-Container auf Wunsch
5	Pulver- oder Batchstation	10	Seitenkanalverdichter



Ihr „à la carte“ Ausfallschutz für schonende Teileführung

Schutz-Vorhang /
Schutzrolle-RS



Faltschutz FS für Spritzgussmaschinen



geöffnet



halb geschlossen



geschlossen

Ausspritzmatte



Lamellenausfallschutz LS

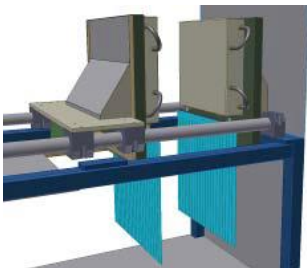

Auffangtrichter ATB-L



Auffangtrichter ATF-L



Holmabdeckung HS

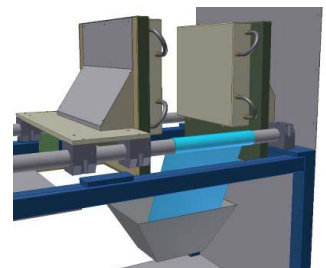

Auffangtrichter ATB-G



Auffangtrichter ATB-S



Auffangtrichter ATB-S90



Auffangtrichter ATB-DS



Auffangtrichter ATB-DS90



Auffangtrichter ATF



Auffangtrichter AFT-D



Auffangrutsche ARF



Option für Auffangtrichter:

Schikane

Schikane eingebaut

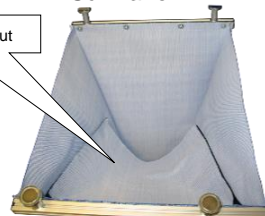

Abgewinkelter Rand

Rutschrichtung der Teile

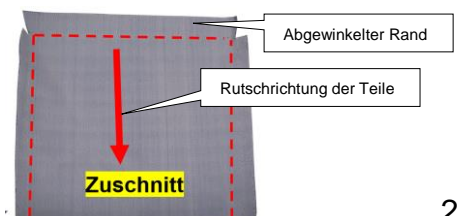

Zuschnitt

Anwendungsbeispiel: Auffangsysteme mit schwimmend gelagertem Schutzrollo

Vorher:



Abb: Auffangtrichter ATB-G / AFTBE, gerade

Problemstellung:

Fallende Teile finden nicht ihren direkten Weg in die Gutteil-Behälter, sondern verteilen sich im gesamten Maschinenbett.

Nachher:



Abb: Schutzrollo RS

Lösung:

Ein schwimmend gelagertes Schutzrollo sorgt dafür, dass die Gutteile sicher in den Auffangbehälter fallen.

Wir fertigen. Sie plastifizieren.

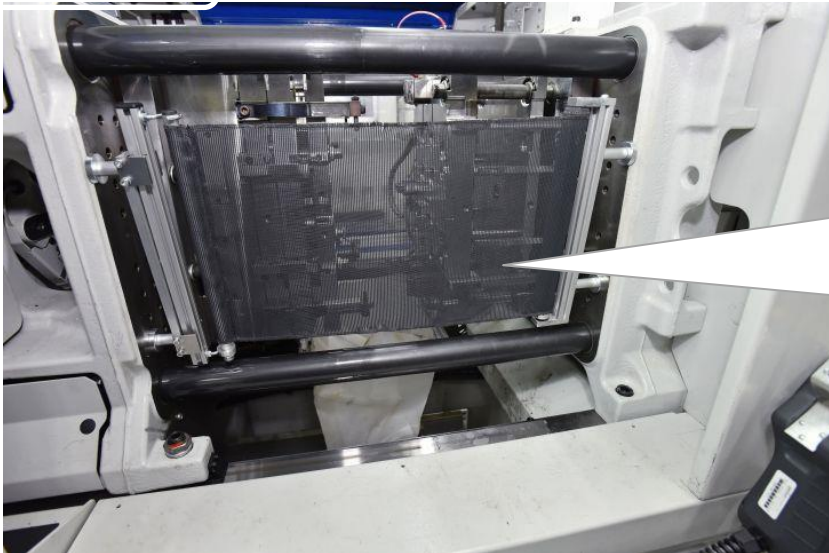
Wir produzieren Plastifiziereinheiten passend für Ihr Produkt

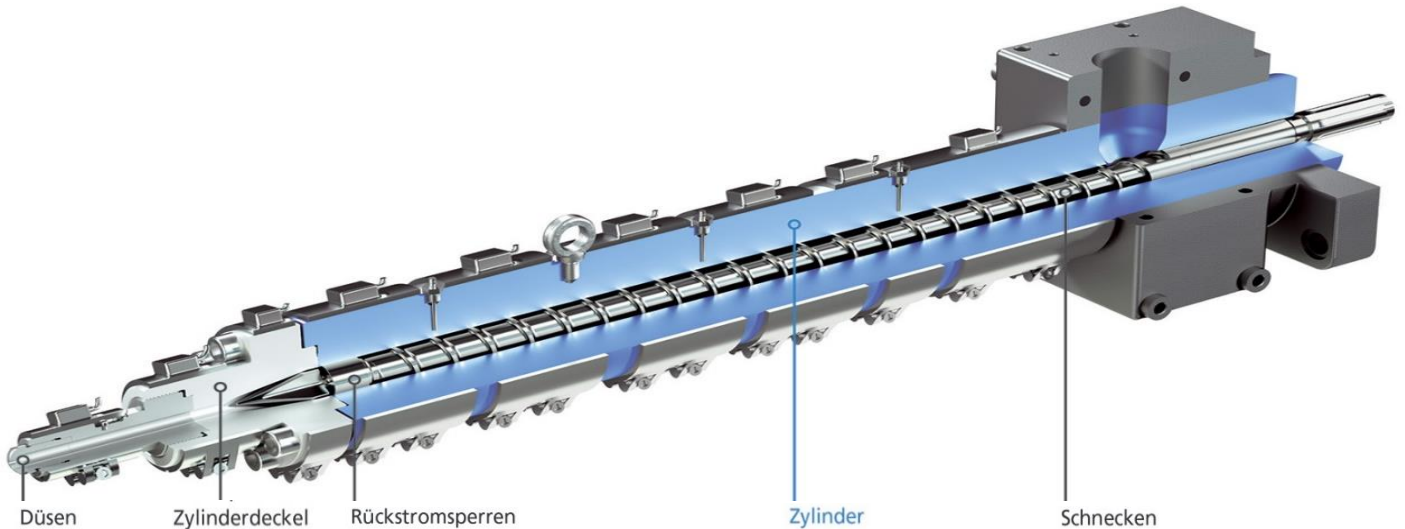

Unser Klassiker: 3-Zonen-Standard-Schnecke

Die Standard-Schnecke hat sich zur Verarbeitung der meisten Kunststoffe bewährt. Bei speziellen Anwendungen legen wir optimale Geometrien aus.



Thermoplast-Zylinder

Der Thermoplast-Zylinder wird aus Bimetall hergestellt.

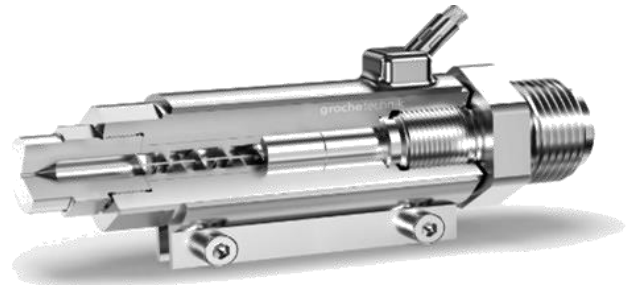

GSM Mischdüse

Vorteile:

- Hohe Standzeiten, nahezu unzerstörbar
- Gleichmäßige Einfärbung durch bessere Schmelzehomogenität
- Kein nennenswerter Druckverlust
- Für fast alle Materialien einsetzbar
- Für sämtliche Maschinentypen lieferbar
- Selbstreinigend, keine Todzonen
- Materialschonend, keine Friktion



Offene Düse

Radius und Bohrung nach Wunsch für alle Maschinentypen erhältlich.



Die hydraulisch / pneumatische Nadelverschlussdüse

GSM-3T

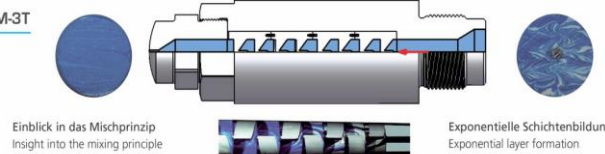

GSM-4T

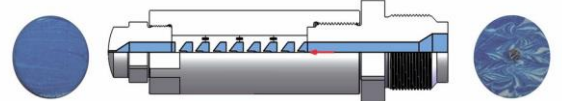

Wir fertigen. Sie plastifizieren.

Mischer



Wendelschermischer
Nachträgliche Ausstattung eines Wendelschermischers zur Homogenisierung.



Rautenmischer
Nachträgliche Ausstattung eines Rautenmischers zur besseren Durchmischung.



Kombimischer
Nachträgliche Ausstattung eines Kombi-Mischers zur Homogenisierung und Verbesserung der Mischleistung.



Softmischer
Schonende Homogenisierung für gefüllte u. scherempfindliche Kunststoffe geeignet.

Rückstromsperren



Aktive Rückstromsperre, patentiert

Erhältlich ab Ø 40mm

Diese speziell konstruierte „aktive“ Rückstromsperre schliesst ohne weitere Schneckenbewegungen nach dem Dosieren. Das Schliessen erfolgt mittels Führungsbolzen, Druckfelder und Dichtkegel ohne Verzögerung nach dem Dosieren.



3-teilige Rückstromsperre

Die dreiteilige Standard-Rückstromsperre, ein guter Kompromiss.

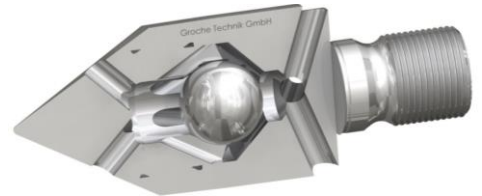

Zentral-Kugel-Rückstromsperre Typ II

Die Kugel-Rückstromsperre schliesst gleichmässiger, lässt aber den Durchflussquerschnitt schrumpfen. Geeignet für niederviskose Kunststoffe.

PVD-Beschichtung

TiN

Farbe: Gold

CrN

Farbe: Grau

Vorteile:

- Keine Anhaftungen
- Längere Prozesszyklen, seltene Reinigung
- Verbesserte Standzeiten
- Erhöhung der Oberflächenhärte
- Reduzierung der Oberflächenreaktion
- Reduzierung der Reibung
- Senkung der Instandhaltungskosten



HVOF-Veredelung für Schnecken

Vorteile:

- Keine Anhaftungen
- längere Prozesszyklen, seltene Reinigung
- Verbesserte Standzeiten
- Erhöhung der Oberflächenhärte
- Reduzierung der Oberflächenreaktionen
- Reduzierung der Reibung
- Senkung der Instandhaltungskosten

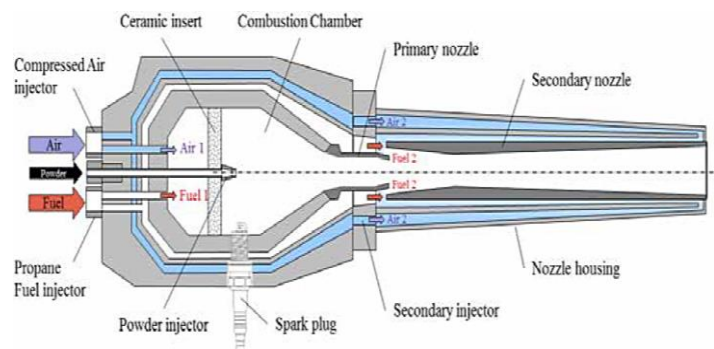

Schnecken- und Zylinderreiniger mit Lebensmittelunbedenklichkeits-Bescheinigung

ver~rus, per~tas

Wir verstehen Reinigung! Sie sparen Zeit, Rohstoffe und Abfall.



Die Reinigungskonzentrate für zukunftsorientierte Kunststoffverarbeiter, damit die Umwelt und Ihr Unternehmen gewinnen.



Chemische Reinigung von Schnecken, Heiskanälen und Düsen

Nur chemisch aufschäumende Reinigungsgranulate erreichen die Strömungstozonen (Problemzonen) in einem Kunststoffverarbeitenden Prozess.

Vorteile auf einen Blick

	Chemisches Reinigungskonzentrat	Abrasives Reinigungsgranulat	Bemerkungen
Reinigt Strömungstozonen	x		durch das Aufschäumen des chemischen Reinigers werden Strömungstozonen erreicht und gereinigt
Einstellbare Reinigungskraft	x		durch mehr (3,0%) oder weniger (0,5%) Dosierung des Konzentrates in Abhängigkeit des Schwierigkeitsgrades. Einfach 0,5% Schwierig 3,0%
Kürzeste Reinigungsprozesse	x		durch reinigen der Strömungstozonen und einstellen der Reinigungskraft
Geringster Materialverbrauch	x		durch kürzeste Reinigungsprozesse
Reinigt sämtliche Oberflächen	x		aufgrund der chemischen, nicht korrosiven und nicht abrasiven Wirkung des Reinigers
Geringe Instandhaltungskosten	x		aufgrund nicht abrasiver, nicht korrosiver Reinigung
Geringe Lager- und Transportkosten	x		da aus 1 kg Reinigungskonzentrat (Behälter 13 x 13 x 20 cm) bis zu 200 kg Reinigungsgranulat / -mahlgut hergestellt werden
Keine dritte Komponente vorh.	x		da das Reinigungskonzentrat dem Kunststoff zugemischt wird mit dem produziert werden soll. Nach dem Reinigen Konzentrat weglassen und produzieren
Mischkosten	x		durch hinzumischen des Reinigungskonzentrates zum Granulat oder Mahlgut (vernachlässigbar)
Umwelt- und Ressourcenschonend	x		Durch den Einsatz von Mahlgut (z.B. gemahlener Anfahrerschrott / Angüsse) . Einfach Mahlgut und Reinigungskonzentrat zum einsatzfertigen Reinigungsmaterial mischen

Ganzheitliche Optimierung des Farbwechselprozesses

Aufgrund unserer über 25-jährigen Erfahrung im Bereich Kostenreduzierung in der kunststoffverarbeitenden Industrie, können wir ergänzend zu den Reinigern auch Ingenieurdienstleistungen anbieten.

Neben den Vorteilen durch den Einsatz unserer Reiniger lassen sich durch Prozessoptimierungen weitere Kosten einsparen:

- Schnellere Material- und Farbwechsel
- Kürzere Maschinenstillstandzeiten
- Geringeren Material-Reinigerverbrauch

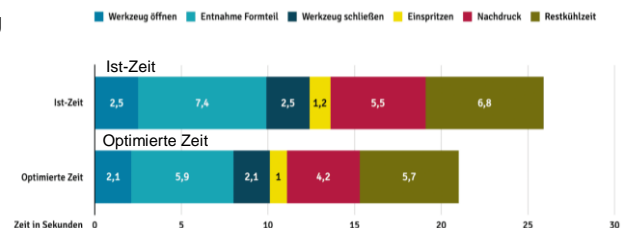





ver-rus

INNOVATIVE PURGING seit 1998

HATAG-Partner seit 2003

Ein Unternehmen mit interessanter Geschichte

	1970	Gründung der HATAG Handel und Technik AG mit Standort Ostermündigen
	1976 bis heute	Generalvertretung* MTF Multi-Tech Förderbänder DE-Bergneustadt
	1993	Verkaufte der alleinige Aktionär die HATAG an Hasco (1972 bis 2008 Generalvertretung* Hasco Werkzeugnormalien)
	1993 bis heute	Generalvertretung* joke Poliersysteme DE-Bergisch-Gladbach
	1994	Ab 01.01.1994 ist die HATAG eine 100% Tochter von Hasco
	2001	Umzug nach Bolligen in das neue Betriebsgebäude
	2001 bis heute	Generalvertretung* Wanner Schneidmühlen DE-Wertheim
	2003 bis heute	Generalvertretung* ver~rus (ehemals E.S. Evelyne Schulz) DE-Attendorf
	2007 bis heute	Generalvertretung* Koch Technik zur Förderung, Trocknung und Dosierung von Kunststoffgranulat DE-Ispringen/Pforzheim
	2008	Dezember 2008, Umfirmierung der HATAG in die neue Hasco Suisse und Verkauf des Maschinen und Peripherie Geschäfts inkl. dem bekannten Namen HATAG, durch ein Management buy out.
	2009	Ab Januar 2009 ist die HATAG wieder ein rein schweizerisches und Inhaber geführtes Unternehmen mit den bekannten und bewährten Partnern (Lieferanten)
	2010 bis heute	Partner für Groche-Technik Plastifizierung DE-Kalletal
	2015 bis heute	Generalvertretung* Holzer Ausfallschutz DE-Herbrechtingen

Leitbild

Unsere Vision

Wir sind Ihr wegweisender Wertschöpfungspartner in der Schweizerischen Kunststoffindustrie.

Unsere Mission

Unsere Kunden und Partnern mehr zu bieten als alle anderen!

...indem wir unsere Kunden an erste Stelle setzen

Wir wollen Ihnen morgen einen höheren Nutzen bieten als heute.
Einhaltung der vereinbarten Qualität, Preise und Termine.
Massgeschneiderte und aussagekräftige Angebote. Flexible und kompetente Kundenbetreuung. Dienstleistung und Service.

...indem wir unsere Mitarbeiter-Motivation fördern

Der Teamgedanke steht bei allen Aktivitäten im Vordergrund.
Respektvoller, achtsamer, und vertrauensvoller Umgang.
Förderung der Eigeninitiative und Verantwortung.
Anerkennung ausserordentlicher Leistungen.
Führung durch Vorbild.

...indem wir unsere Zukunft gemeinsam gestalten

Wir wollen einen Gewinn erzielen, damit wir unsere Weiterentwicklung, die Handlungsfreiheit und die Unabhängigkeit unserer Firma gesichert ist und unseren Kunden und Partnern langfristig als vertrauensvoller und kompetenter Weggefährte zur Verfügung stehen. Wir wollen Leistung erbringen und die dazu nötigen Stärken fördern damit wir unsere Arbeitsplätze erhalten und den Werkplatz Schweiz stützen.

...indem wir den Umgang mit unseren Kunden und Partnern vorleben

Fairness, Verantwortung, Achtung und Unternehmertum im täglichen Alltag.

...indem wir unsere Gesellschaft und Umwelt mit einbeziehen

Und damit in unserem täglichen „Denken“ und „Handeln“ respektvoll umgehen.



Sibylle Häuptli
Marketing
Assistentin Geschäftsleitung



Franziska Ruch
Vertrieb
Sachbearbeitung



Yvonne Pfenninger
Administration
Sachbearbeitung



Beat Reber
Servicetechniker



Nicola Stettler
Mitglied Geschäftsleitung
Inhaber ab 2026
Elektroingenieur FH
Vertrieb



Thomas Grossenbacher
Geschäftsleiter
Teilhaber
Leitung Vertrieb
Leitung QS
Verkauf



Markus Rau
Technischer Kaufmann
Produktmanager joke (de + fr)
Vertrieb / Leitung Service

GEWA
Stiftung für berufliche Integration
Verantwortlich Finanzen /Buchhaltung

Dienstleistungen aus dem „Bärnbiet“

Service

Unsere Servicetechniker stehen Ihnen auch kurzfristig zur Verfügung.

Ersatzteile

Im Fall der Fälle erhalten Sie innerhalb kürzester Zeit die von Ihnen benötigten Ersatzteile.

Wartung

Vorbeugende Wartung im Rahmen eines zyklischen Services oder individuell nach Vereinbarung sichern Ihnen höchste Verfügbarkeit.

Engineering

In Zusammenarbeit mit unseren Partnern erarbeiten wir gerne Ihre individuelle Lösung.

Analyse und Optimierung durch Nachrüstung und Umbau

Damit Sie den gesteigerten Marktanforderungen mit Ihren bestehenden Geräten oder Anlagen gerecht werden, analysieren und rüsten wir Ihre Geräte gerne für Sie um.

Leih- oder Mietgeräte

Wir stellen Ihnen vorübergehend Leih- oder Mietgeräte zur Verfügung.

Schulung

Damit Sie das Optimum aus Ihren Geräten und Maschinen herausholen können, beraten oder trainieren wir Sie gerne bei Ihnen vor Ort oder bei uns.



Abb. Bärner Altstadt mit Zytglogge