

HATAG®

Handel und Technik AG *Lösungen
à la carte*

Votre partenaire compétent et fiable depuis plus de 50 ans
pour vos solutions individuelles

50
1970 - 2020
ANS
HATAG

Logos and images shown in the grid include: jo/ke, KOCH TECHNIK, MTF Technik, fasti, grochetechnik (Wir fertigen, Sie plastifizieren.), ver-rus (INNOVATIVE PURGING), WANNER (Wanner Technik GmbH), and HOLZER.

depuis 1970

HATAG®

Handel und Technik AG

Rörswilstrasse 59
3065 Bolligen

Tél. +41 31 924 39 39
eMail hatag@hatag.ch
Web www.hatag.ch
www.linkedin.com

Des possibilités de convoyage infinies pour votre entreprise avec des bandes transporteuses avec tapis, magnétiques ou à plateaux

• convoyage des pièces



Type GL-HM 010



Type GL système robotique



Type GL-avec détection de métal



Type NL-TF 110

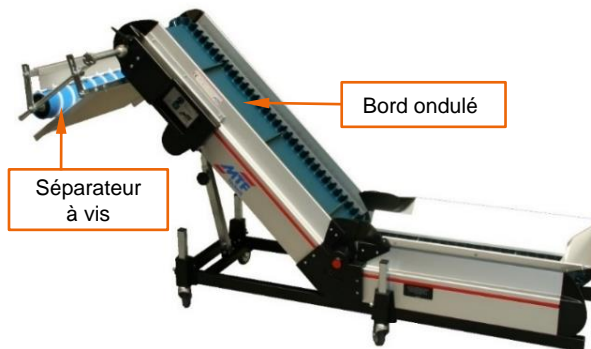

Type NL-TF 110

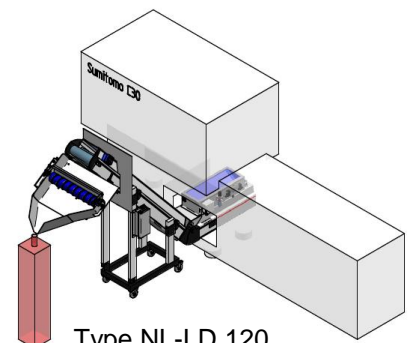

Type NL-LD 120 avec séparateur à vis



Type PL comme bunker



Type ZL pour convoyer et séparer le plus étroit de'espaces



Distributeur rotatif accouplé pour le remplissage des boîtes



Curves à tapis pour le transport de marchandises générales



Toutes les bandes sont aussi disponible en exécution salle blanche. Pour vous aussi de bandes standardisé avec un grand prix favorisé.

séparation des pièces • mise en stock tampon • solutions d'automatisation



Séparateur à rouleaux
avec réglage central
planétaire



Tambour de séparation rectangulaire
pour les plus petites différences de taille



Séparateur à trou à 2 niveaux



GL Système de tampon linéaire
avec bande d'alimentation



MSL 800 Multit-Séparateur-gauche à vis
avec comptage de pièces



Multi-Rounder MR-S1
avec volet pneumatique



Multi-Linea 6 niveaux



GL-EM 010
comme tampon linéaire
avec système de contrôle S7



GL-LD 010
avec dispositif de
déplacement et convoyeur à
rouleau



Système de levage électrique
4 étages

• éléments trieurs

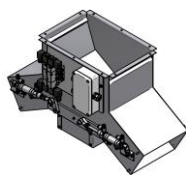

3W sortie aiguillage
avec clapet

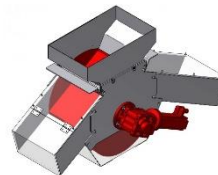

Commutateur de tambour comme
sortie aiguillage ou servo aiguillage
de sélection pour séparation d p.ex.
carottes, pièces bonnes et Q

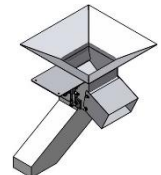

2W sortie aiguillage avec
clapet 90°

Convoyeurs standardisés



- ▶ **Avantage de prix de 20% par rapport aux bandes transporteuses individuelles**
- ▶ **Délai de livraison court**
- ▶ **Réglage continu de l'angle d'inclinaison**

GL-EM 010

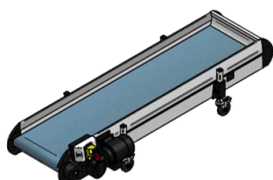

Art.no.	longueur	L=extérieur
27270.1	1500	300
27270.2	1500	400
27270.3	1500	500
27270.4	2000	300
27270.5	2000	400
27270.6	2000	500
27270.7	2500	300
27270.8	2500	400
27270.9	2500	500

GL-HE 020



Art.no.	longueur	L=extérieur
27094.1	1500	300
27094.2	1500	400
27094.3	1500	500
27094.4	2000	300
27094.5	2000	400
27094.6	2000	500
27094.7	2500	300
27094.8	2500	400
27094.9	2500	500

NL-HE 020



Art.no.	L 1	L 2	L=extérieur
27095.1	500	1250	300
27095.2	500	1250	400
27095.3	500	1250	500
27095.4	500	1750	300
27095.5	500	1750	400
27095.6	500	1750	500

ZL-HE 020



Art.no.	L 1	L 2	L 3	L=extérieur
27096.1	500	1250	500	300
27096.2	500	1250	500	400
27096.3	500	1250	500	500
27096.4	500	1750	500	300
27096.5	500	1750	500	400
27096.6	500	1750	500	500

NL-HE 020 + SAL 600/800 Séparateur à vis

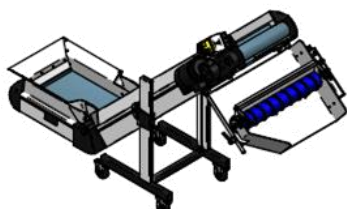

Art.no.	L 1	L 2	L=extérieur
27269.1	500	1250	300
27269.2	500	1250	400
27269.3	500	1250	500
27269.4	500	1750	300
27269.5	500	1750	400
27269.6	500	1750	500

Exemples d'applications / Solutions d'automatisation

Tampon coulissant croisé intégré à la machine de moulage par injection

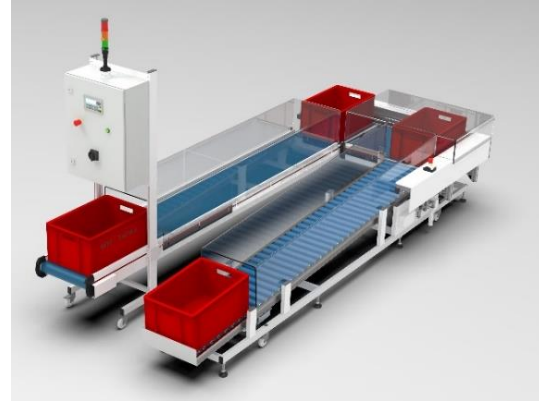

Système tampon-monte-charge à la salle blanche



Transport-, séparation- et solution de distribution pour de pièces en plastique fragile



Automatisation

Système de remplissage à deux étages pour de tamponage automatique

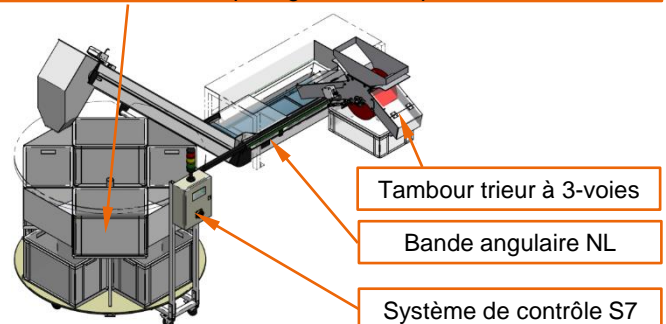

Exemples d'applications / Solutions d'automatisation

Système de remplissage pour carton avec balance

selon dessin ZZ.KOM2247.01

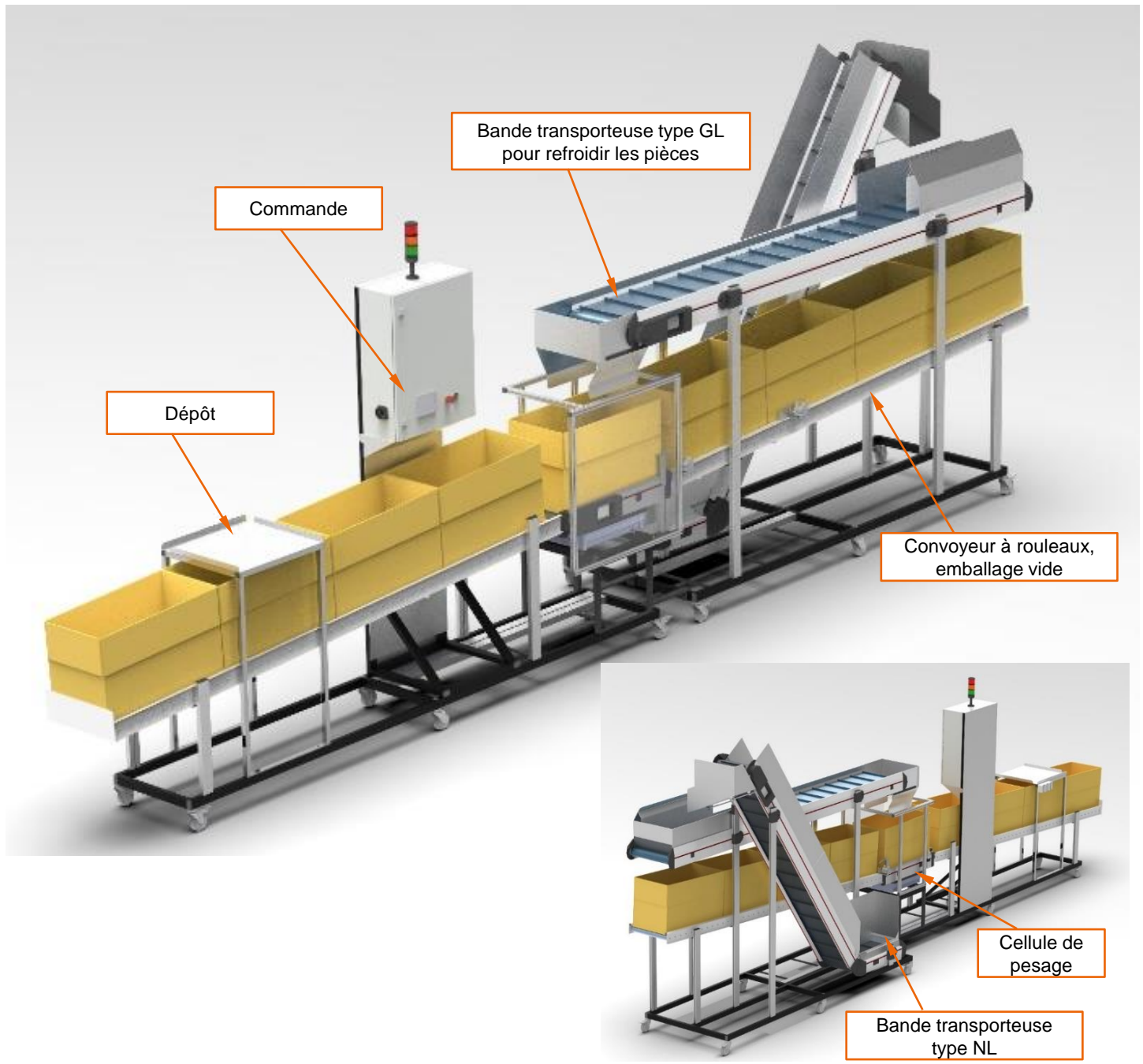

Exemples d'applications / Solutions d'automatisation

Elimination - séparation - tamponnage

selon dessin ZZ.KOM.1173.VK.04

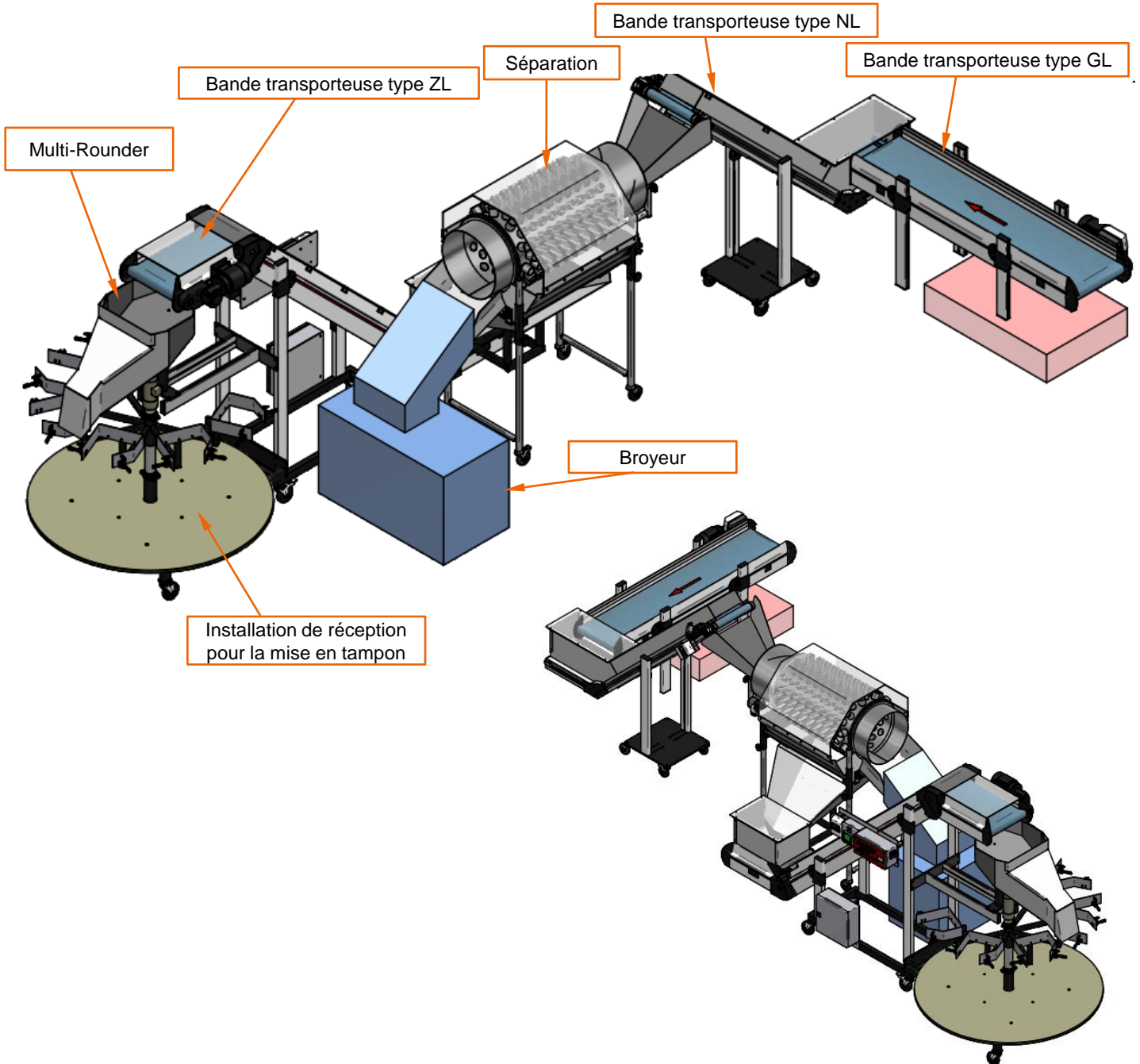

Nos solutions "à la carte" pour vos surfaces parfaites

Préparation pour le polissage



Brossage



Meulage

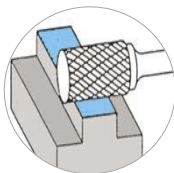

Fraisage



Ébavurage et
terminaison



Tronçonnage



Machine de meulage
à bande

Votre éventuel lieu de travail de polissage



Nouvelle génération

Meuler, fraiser, ébavurer, polir et roder avec l'ENESKAmicro jusqu'à 60'000 tours par minute.

La spécificité: La série est inter système et rétro compatible. Les pièces à main et les micromoteurs des modèles précédents de l'ENESKA peuvent être commandés avec le câble de connexion du moteur correspondant.

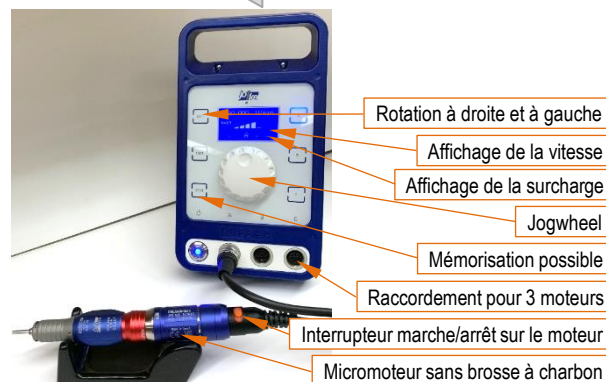

ENESKAmicro mobile

Système de polissage mobile



Polissage et rodage avec pâtes, feutre, fibre céramique etc.

Pierres à meuler et à polir



Polissage avec feutre



Rodage manuel ou par machine



Polissage avec pâte



Nos solutions "à la carte" pour vos surfaces parfaites

ENESKAmicro / machine de polissage



ENESKAsonic

Le développement le plus innovant du secteur des ultrasons ENESKAsonic – la nouvelle génération d'appareils performants de haute technologie pour un enlèvement ultraprécis

ENESKAsonic utilise une plage de fréquence de 20 à 30 kHz pour le polissage et le rodage.

100% Made in Germany



Nos solutions "à la carte" pour vos surfaces parfaites

ENESKApostprocess

Solutions parfait pour le „finishing“ à l'impression 3D

Au travail de matériel réactif il faut faire de prudence particulière. Pas seulement de poussière, laquelle se peut enflammer, ici c'est un matériel, qui est fondamental hautement inflammable et avec cela risque accru d'explosion et danger de déflagration. Un aspirateur humide spéciale, avec de filtrage à 5fois et protection EX selon standard ATEX garantie un travail en tout sécurité. Un bain liquide intégré lier les particules réactifs et elles ne peuvent pas dérouler leur effet explosif.



Rodage

avec de disques de rodage à main jusqu' à la machine de rodage



Disque de rodage à main
Stick diamanté et fluide inclus



Coffret de disques de rodage à main
avec 3 disques de rodage, stick diamanté et fluide inclus

La machine de polissage- et de rodage de la série EL 380 jusqu'à EL 1200 de joke représente depuis beaucoup d'année, qualité et fiabilité à l'usage professionnel, construction mécanique inclus "Made-in-Germany«.

Ces disques sont idéales pour le traitement sur site ou même pour l'engagement de fabrication en petite série. Ils s'adaptent par exemple pour polissage-rodage de joint carbon, métal dur, poterie, carbure de silicium, etc.



Exemple d'application



Machine de polissage-rodage EL 380/N

Nos solutions "à la carte" pour vos surfaces parfaites

ENESKArecoat 85

ENESKArecoat 85 sert d'enrobage simple et vite pour de surfaces particulièrement sollicitées. Par incendier d'une électrode en carbure de tungstène à 2'800 °C une couche de carbure est appliquée, laquelle atteint une dureté de la surface de max. 82 HR 30 N.

La procédure convient particulièrement aux outils, dispositif et surface qui sont particulièrement obstinément, dur et résistent à l'usure, selon outils de poinçonnage et de pliage.



Exemple d'application



Ponceuse à bande



Polir sur balle magnétique



Poignée



Polissage avec feutre



Matériel de polissage, aimant, loupe



ENESKAlaser 1500 chariots mobiles



Bouchons de meulage

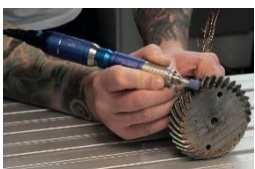

Moulin de pièce de 3D



Moude



Polir avec pâte Magic



Polir avec feutre

Avec des solutions "à la carte" pour votre atelier et contrôle de qualité



nouveau

ENESKA impulse 230
système de soudage
précis, compact, polyvalent



petit
Joystick

Systèmes de soudage laser



nouveau

Système de marquage
par laser
ENESKA marker 3000



Limes aiguilles



Marquage



Système d'aspiration

Système de nettoyage



Microsableuse de la
petite à la plus grande



Spray universel
Spray de nettoyage
Agent de démoulage
Protection contre la
corrosion



Tables de nettoyage



Appareils à ultrasons



Papier industriel



Protection pour les mains

- Gants polyvalents
- Gants à usage unique
- Gants en coton
- Gants de montage
- Gants thermiques

Systèmes d'inspection et de grossissement pour votre contrôle qualité



Microscopes



Loupe serre-tête
binoculaire à LED



Loupe de
précision à LED



Source de lumière froide
Une bonne lumière,
c'est bon pour vos yeux



Contrôle des
matériaux

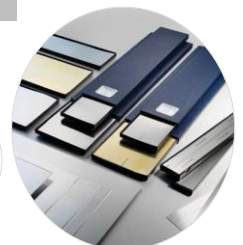

Feuille de calage
pour vos hauteurs parfaites

Formations / Cours

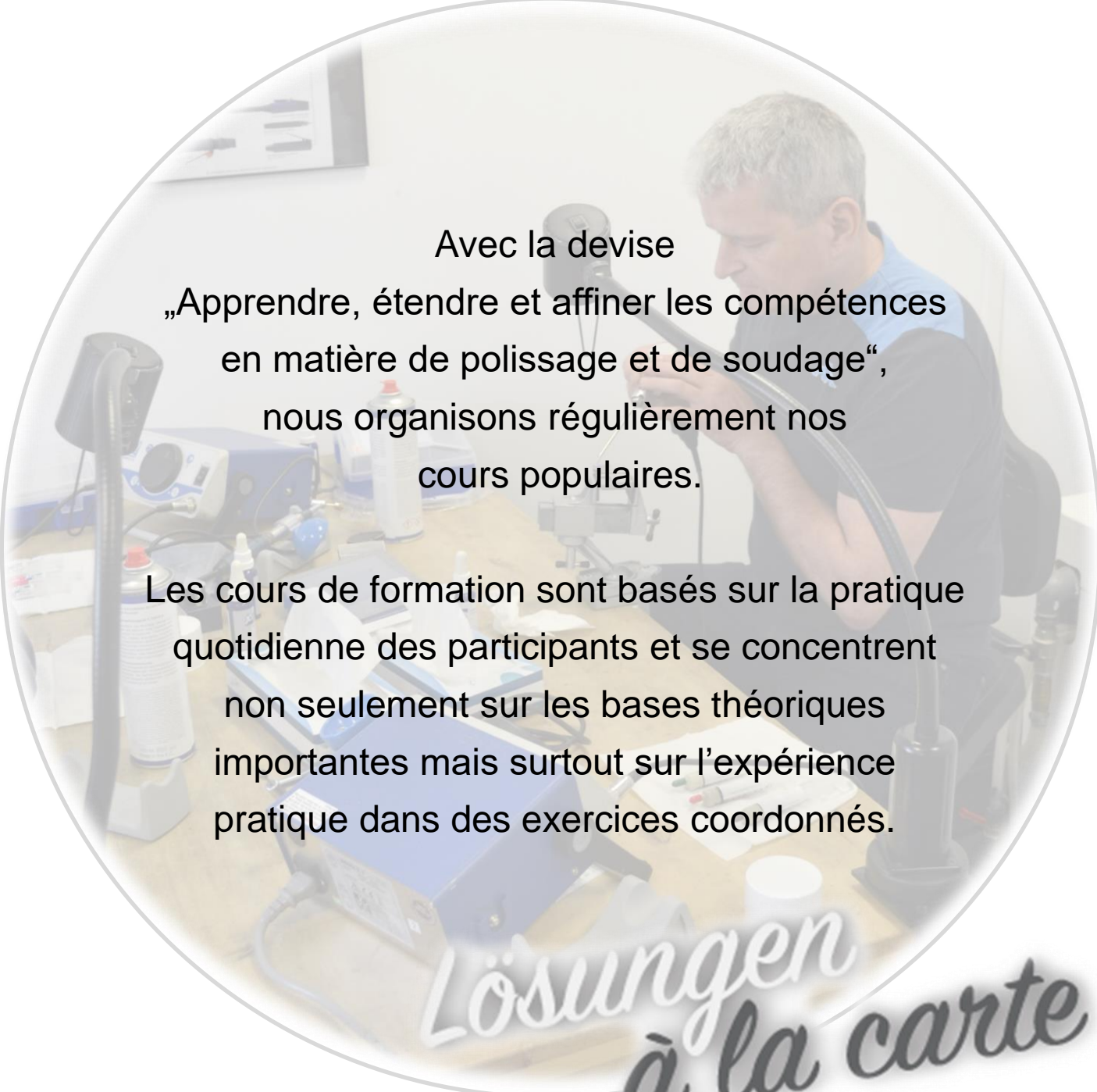

Avec la devise
„Apprendre, étendre et affiner les compétences
en matière de polissage et de soudage“,
nous organisons régulièrement nos
cours populaires.

Les cours de formation sont basés sur la pratique
quotidienne des participants et se concentrent
non seulement sur les bases théoriques
importantes mais surtout sur l'expérience
pratique dans des exercices coordonnés.

*Lösungen
à la carte*

Recyclage des plastiques Une qualité qui rapport à long terme!



Baby Le broyeur pour de tout petits moulages et utilisation en laboratoire	Compact Le broyeur latéral universel avec beaucoup d'avantages	CLE Le broyeur universel très faible de bruit	Xtra Le spécialiste pour de matériel fragile	Dynamic Le broyeur universel pour de pièces solides et puces volumineux	Energy Le broyeur central pour de pièces volumineux et grand débits	Thermo Granulator Système de granulation compact
--	--	---	--	---	---	--

La série Baby



Couteaux de remplacement pour B+C broyeurs

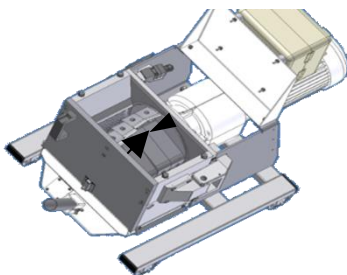

Votre avantage: V-coup = meilleur répartition des forces et moins poussière

B 08.10

Ouverture de la chambre	80 x 100 mm ²
Diamètre du rotor	90 mm
Couteau à rotor	9
Couteau statorique	2
Performance du moteur	0,75 kW
Poids	40 kg

(toutes les mesures en mm, arrondi, (modifications techniques réservées))

Mesures



< B 08.10 Exécution pour laboratoire

Pour une application en laboratoire, notre broyeur Baby et livrable avec un tiroir fermé dans lequel le matériel broyé est collecté. Le tiroir peut être sorti avec un poignée, échantillons broyé sont facile à manier. Pour le nettoyage, la partie supérieure de la chambre de broyage peut être enlevée très simple. La chambre de broyage est librement accessible.



< B 08.10 Support haut

Notre broyeur baby aussi est valable en différentes exécutions p.ex. avec buse de manutention (sans image) ou sur un support haut (voir image à gauche) ou avec de divers buses spéciales. C'est comme ça, que notre broyeur plus petit et adaptable simplement à vos besoins.

La série Baby est le broyeur idéale, quand il s'agit de puces petits ou petit débit.



B 08.10 broyeur complètement ouvert

La série compacte S



Couteaux de remplacement pour B+C broyeurs

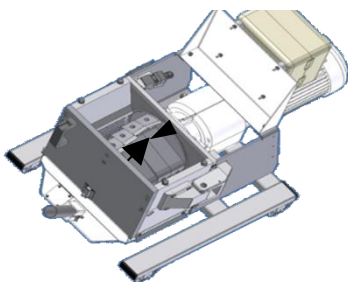

Votre avantage: V-coup = meilleur répartition des forces et moins poussière

	C 13.20	C 17.26	C 17.31
Ouverture de lachambre	30 x 200 mm ²	170 x 260 mm ²	170 x 320 mm ²
Diamètre du rotor	140 mm	170 mm	220 mm
Couteau à rotor	9	12	12
Couteau statorique	2	2	2
Performance du moteur	2,2 kW	3 kW / 4 kW	4 kW
Poids	125 kg	155 kg	165 kg



Green Line pilotage

Système de contrôle avec Start-Stop automatique pour les séries Xtra, C et D 25.38 compacts. Economie d'énergie jusqu'à 80%

Standard

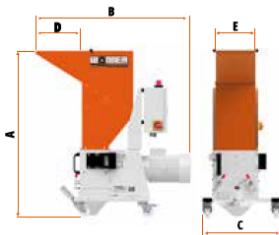

Buse de manutention

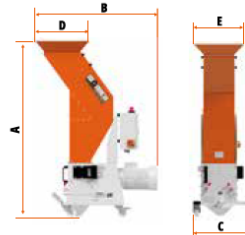

Support haut

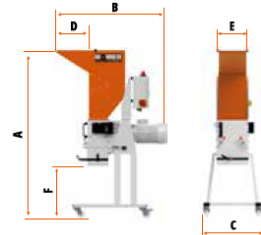

Mesures

	C 13.20	C 17.26	C 17.31		C 13.20	C 17.26	C 17.31		C 13.20	C 17.26	C 17.31
A	890	1090	1170	A	1390	1430	1475	A	1380	1560	1640
B	755	1020	980	B	895	990	990	B	800	1020	980
C	415	520	520	C	415	520	520	C	560	560	660
D	245	290	290	D	415	430	430	D	245	290	290
E	205	255	305	E	375	415	445	E	205	255	305
				F				F	490	485	485

Le je de construction de la série C, offre beaucoup d'options:

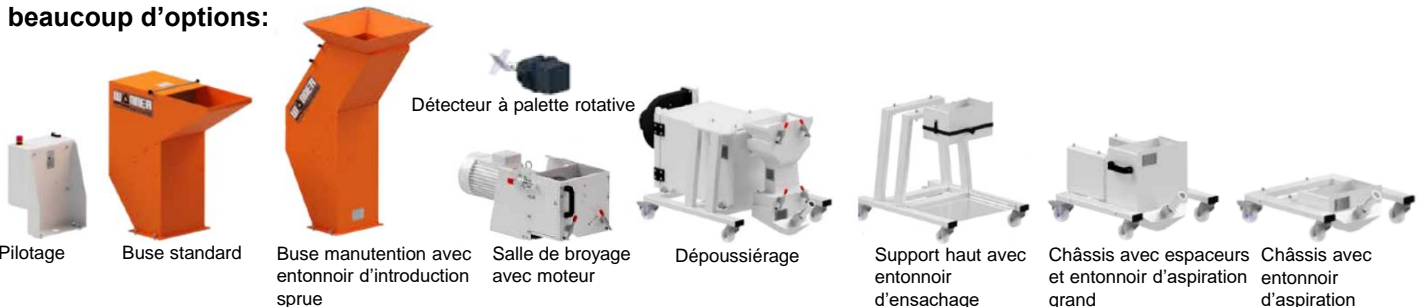

Exemple d'application:



La **CLE**-série

Compact Low Noise Emission – Le broyeur universel particulièrement silencieux

CLE 23.35

Ouverture de la chambre	230 x 350 mm ²
Diamètre du rotor	170 mm
Couteau de rotor	12 + 12
Couteau statorique	2 + 2
Performance du moteur	3,0 kW
Poids	340 kg

Le développement de bruit en broyage de plastique est très dépendant des produits et matériel. Nous avons comparé notre nouveau broyeur Wanner CLE avec de différent matériel et avons reçu les résultats suivants:

Matériel	Reduction de bruit*
PA 6.6 GF / pôle Ø 8 mm	-9 dB(A)
Carotte ABS / pôle Ø 8 mm	-5 dB(A)
Carotte PP / pôle Ø 8 mm	-3 dB(A)

*CLE en comparaison d'un broyeur norme sur le marché

Green Line
pilotage



Système de contrôle avec Start-Stop automatique pour les séries Xtra, C et D 25.38 compacts. Economie d'énergie jusqu'à 80%

Standard

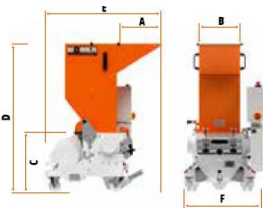

Buse de manutention

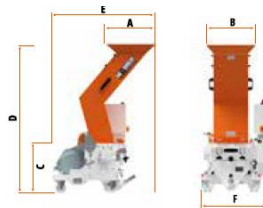

Support haut

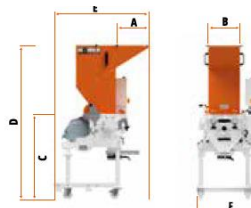

Mesures

	CLE 23.35 Standard	CLE 23.35 Handlingschacht	CLE 23.35 Hochgestellt
A	300	500	300
B	346	500	346
C	495	495	943
D	1250	1488	1698
E	979	1035	1038
F	693	687	687

La série Xtra / Broyeur à rouleaux dentés

Exemple d'application:



XTRA1 avec buse spéciale pour séparation



XTRA2 avec buse spéciale pour SGM avec sélecteur intégré

	Xtra 1	Xtra 2	Xtra 3
Ouverture de la chambre	260 x 170 mm ²	260 x 260 mm ²	260 x 350 mm ²
Couteau rotor cylindre	2	3	4
Pré-disjoncteur	1	2	3
Nombre de tours	32 U/min	32 U/min	32 U/min
Module de dent	4 - 5 mm	4 - 5 mm	4 - 5 mm
Puissance électrique	1,1 kW	1,5 kW	2,2 kW
Poids	200 kg	220 kg	250 kg

Standard

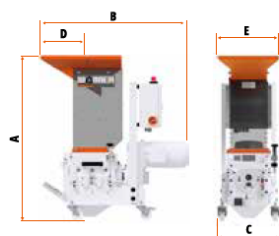

Buse de manutention

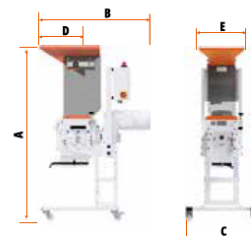

Green Line
pilotage



Système de contrôle avec Start-Stop automatique pour les séries Xtra, C et D 25.38 compacts. Economie d'énergie jusqu'à 80%

Mesures	Standard			Buse de manutention			Green Line pilotage		
	Xtra 1	Xtra 2	Xtra 3	Xtra 1	Xtra 2	Xtra 3	Xtra 1	Xtra 2	Xtra 3
A	945	1105	1200	1300	1350	1400	1410	1575	1625
B	900	985	1125	990	985	1035	960	990	1125
C	425	425	425	425	425	425	660	660	660
D	200	290	290	300	300	290	200	300	290
E	330	400	400	400	400	400	330	400	400

La série Dynamique

Exemple d'application:

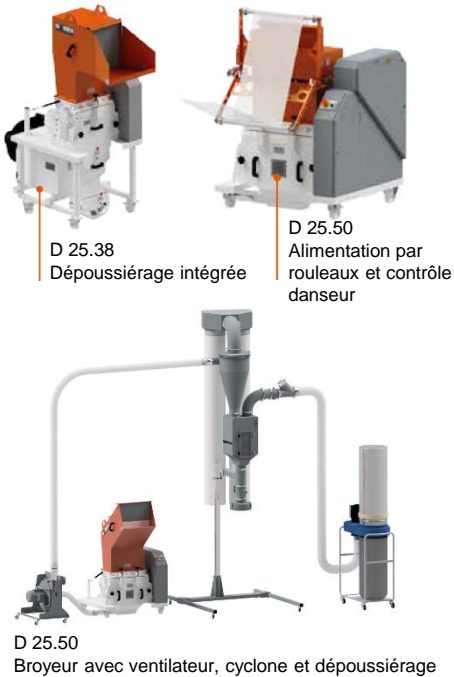

	D 25.25	D 25.38	D 25.50	D 30.50	D 25.38 comp	D 25.50 comp
Ouverture de la chambre	250 x 255 mm ²	250 x 385 mm ²	250 x 505 mm ²	300 x 500 mm ²	250 x 385 mm ²	250 x 505 mm ²
Diamètre du rotor	180 mm	180 mm	180 mm	250 mm	180 mm	180 mm
Couteau de rotor	12	18	24	6	18	24
Couteau statorique	2	2	2	2	2	2
Performance du moteur	4 / 5,5 / 7,5 kW	5,5 / 7,5 kW	5,5 / 7,5 kW	7,5 kW	4 kW	4 kW
Poids (standard)	360 kg	410 kg	480 kg	570 kg	370 kg	430 kg

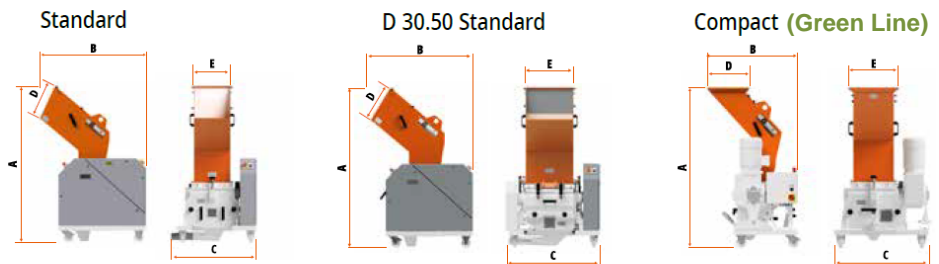

Mesures	D 25.25	D 25.38	D 25.50	D 30.50	D 25.38 comp	D 25.50 comp
A	1655	1655	1655	1700	1535	1535
B	1120	1120	1120	1085	860	865
C	725	850	970	1005	920	1045
D	360	360	360	390	395	395
E	255	380	500	500	475	595

La série Energy

Exemple d'application:



Broyeur E comme broyeur centrale avec dépoussiérage et suppression de matériel intégrés

	E 30.50	E 35.40	E 35.60	E 45.50	E 45.80
Ouverture de la chambre	300 x 500 mm	350 x 400 mm	350 x 600 mm	450 x 500 mm	450 x 800 mm
Diamètre du rotor	250 mm	300 mm	300 mm	400 mm	400 mm
Couteau de rotor	2 x 3	2 x 3 oder 2 x 5	2 x 3 oder 2 x 5	2 x 3 oder 2 x 5	2 x 3 oder 2 x 5
Couteau statorique	2	2	2	2 optional 3	2
Géométrie du coupe	V-coupe	V-coupe	V-coupe	V-coupe	V-Schnitt
Performance du moteur	7,5 kW - 11 kW	11 kW - 18,5 kW	18,5 kW	18 kW - 30 kW	22 kW - 30 kW
Vitesse du rotor	630 U/min	500 U/min	500 U/min	450 U/min	450 U/min
Poids (standard)	1000 kg	1300 kg	1450 kg	1850 kg	2200 kg

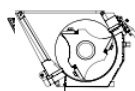

< 3-rotor de pointe dans la salle de broyeur standard - la solution universelle pour pièces et carottes

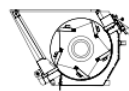

< 5-rotor de pointe dans la salle de broyeur standard - pour grand débits

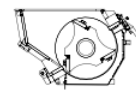

< 3-rotor de pointe dans la salle broyeur super tangentielle - pour couper de pièces très volumineux

Mesures

	E 30.50	E 35.40	E 35.60	E 45.50	E 45.80
A	1915	1960	1960	2100	2100
B	1405	1450	1450	1505	1505
C	2250	2320	2320	2520	2520
D	1625	1760	1760	1745	1745
E	1000	960	1260	1100	1540
F	505	430	630	510	810
G	430	430	430	545	545

(alle Maße in mm, gerundet, technische Änderungen vorbehalten)

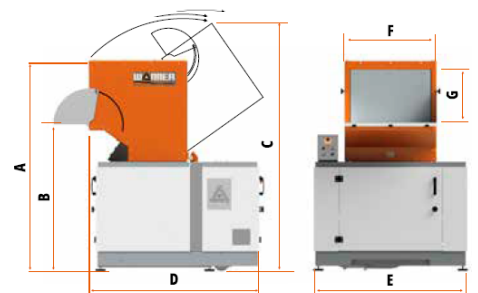

Recyclage des plastiques et production de regranulé en plus haute qualité

La matière broyée et les petites carottes se regranulent parfaitement

- Convient à une large gamme de polymères, par exemple TPE, EVA, PP, PE, ABS, PS, PA, PC etc.
- Traitement des carottes
- Compoundage
- Traitement des poussières
- Préparation de la matière à broyer

	TG20
Conduit d'extrudeuse	4 kW
Conduit granulateur	0,37 kW
Pièces de zones de chauffage	3 (au cylindre)
Performance par zone de chauffage nombre de tours	3 x 3 kW
Extrudeur	0 - 34 U/min
Production de granulés Source de courant	Max. ca. 20 kg 400 Volt / 50 Hz
Poids	ca. 650 kg
Pilotage	PLC



Thermogranulateur comme par exemple pour des applications de compoundage avec dosage gravimétrique GK65 de Koch-Technik et le détecteur de métaux Protecteur P40 de Sesotec

Exemple d'installation de recyclage

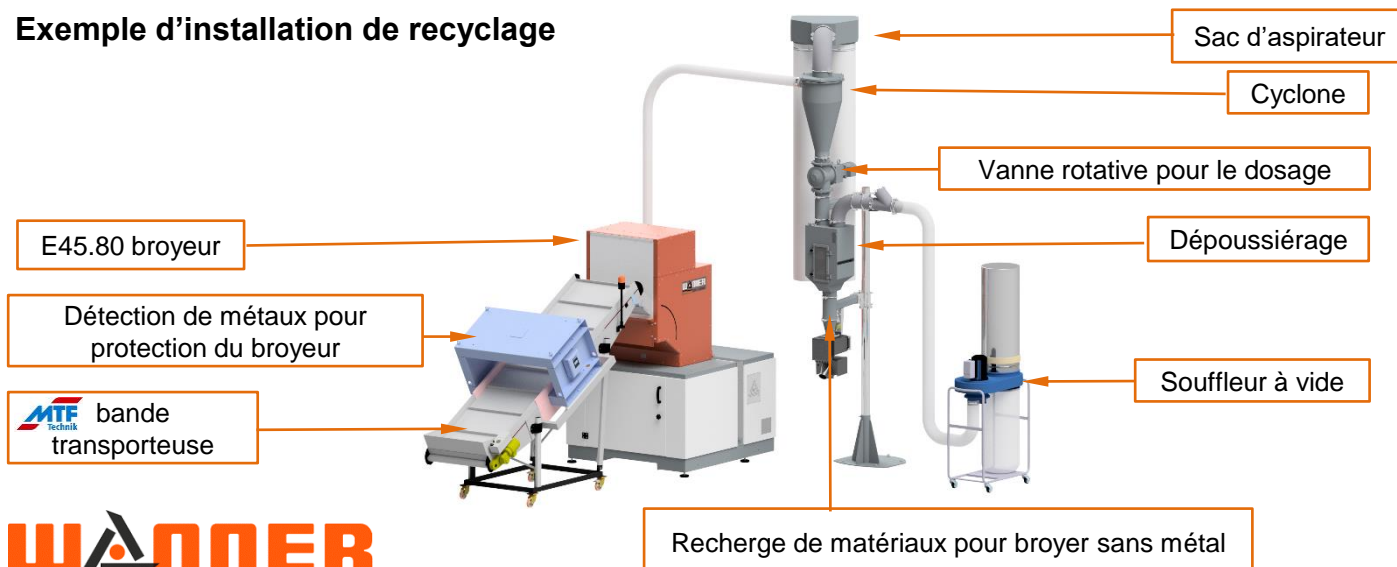

Convoyage, dosage, mélange et séchage de granulés de plastique

Avec des systèmes de transport processus fiable et économiques du silo à votre production. La commande centrale avec un SPS Siemens est le cœur du système. Ici, les paramètres sont modifiés. Toutes les données sont enregistrées, stockées et peuvent être imprimées. La navigation dans le menu se fait via un écran tactile avec un logiciel de visualisation jusqu'à la version 4.0 de l'industrie

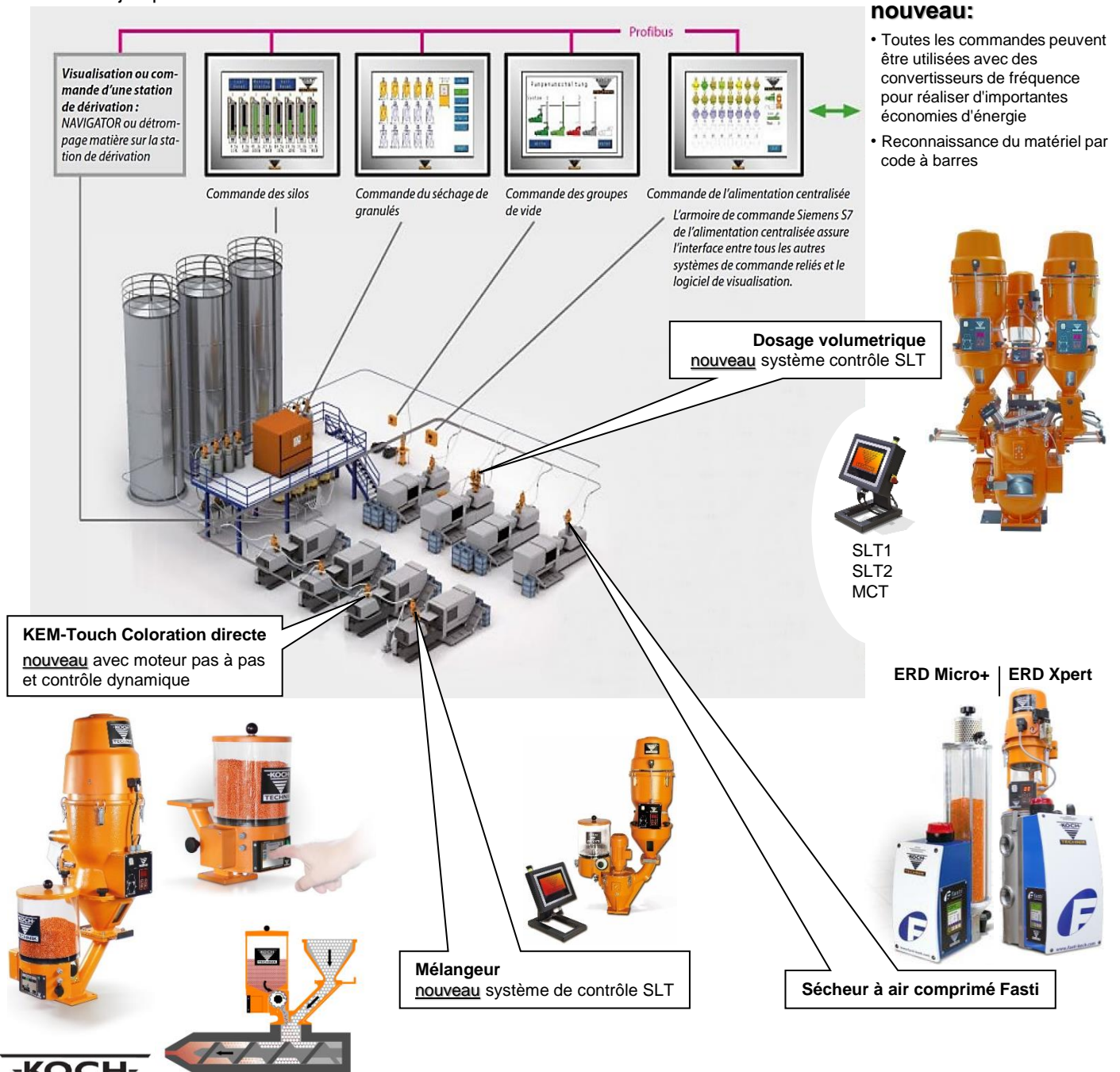

Séchage des granulés

Le séchoir latéral mobile KKT

KKT 55, 75 et **nouveau** 100S séchoir latéral-sécheur à air sec avec écran de contrôle Touch

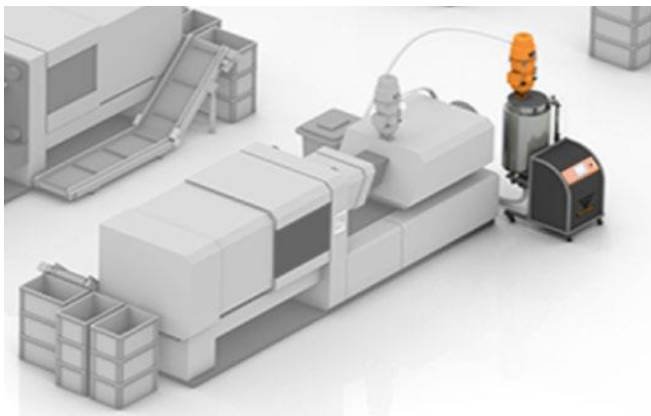

Nouveau: KKT 100S KKT 50 + KKT 75

Avec systèmes 2-circuits (chaque 1x séchage et régénération)
Nouveau pilotage eco avec économie d'énergie jusqu'à 40%

Sécheur à air sec EKO-N avec pilotage eco et fonctionnement FU

Qualité de séchage de plus haute qualité, économie d'énergie par échangeur de chaleur.



nouveau

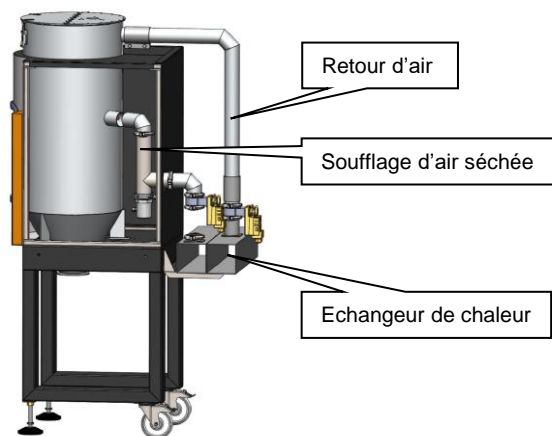

Tuyauterie du boîtier EKO-N

9 pcs EKO-N-aggregate avec quantité d'air sec de 110 -2000 m³/h
110 (F) / 150 (F) / 200 (F) / 300F / 500F / 800 F / 1100F / 1700F / 2000F

Principe du sécheur à air sec

- Economise d'énergie jusqu'à 50% à la qualité cohérent retour d'énergie thermique avec échangeur de chaleur (air-air)
- Génération d'air sec à fréquence contrôlé dès EKO-N 300F en série
- Régénération contrôlée par le point de rosé dès EKO-N 300F en série
- Contrôle de système d'énergie eco-KOCH breveté

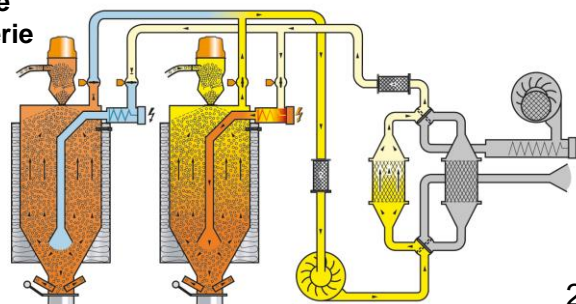

TECHNIK depuis 1974

Partenaire de HATAG depuis 2007

Le système modulaire KOCH est la garantie de la flexibilité de votre avenir

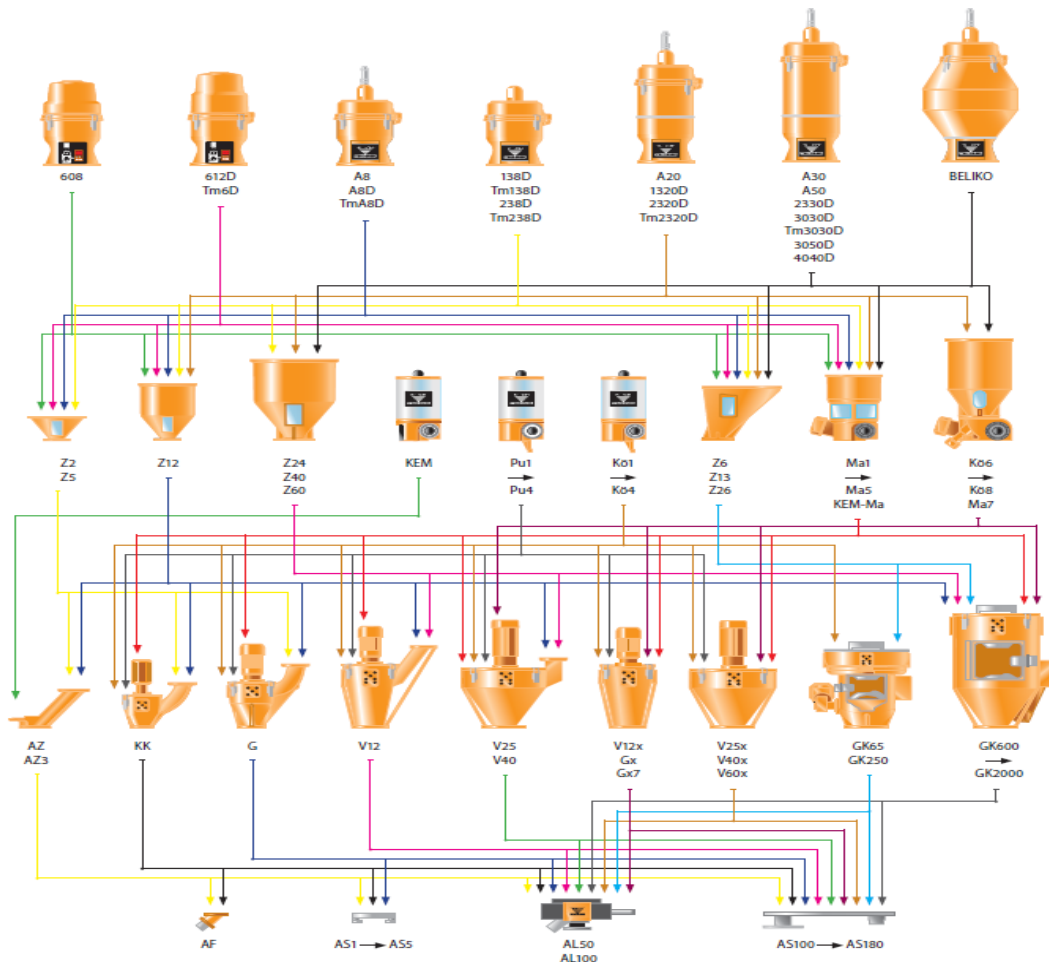

Tout s'assemble, chaque dispositif complète un autre dispositif. De plus, la manipulation la plus simple est fascinante: les capots du convoyeur peuvent être pliés, le convoyeur peut pivoter à 360°, la station de dosage peut être déplacée et tout cela sans outil.



"Pilot" Système de distribution de matériel automatique



TECHNIK depuis 1974

Partenaire de HATAG depuis 2007



**GRAVIKO GK 65 en système modulaire
avec des unités de convoyage pivotantes
et une commande tactile MCGT**

Système d'alimentation en matériel central

Intégration de tout les compenents du KOCH-système modulaire.
Du silo via le séchage et distributeur de matériel, jusqu'au
mélangeur et technique de convoyage à la machine de traitement

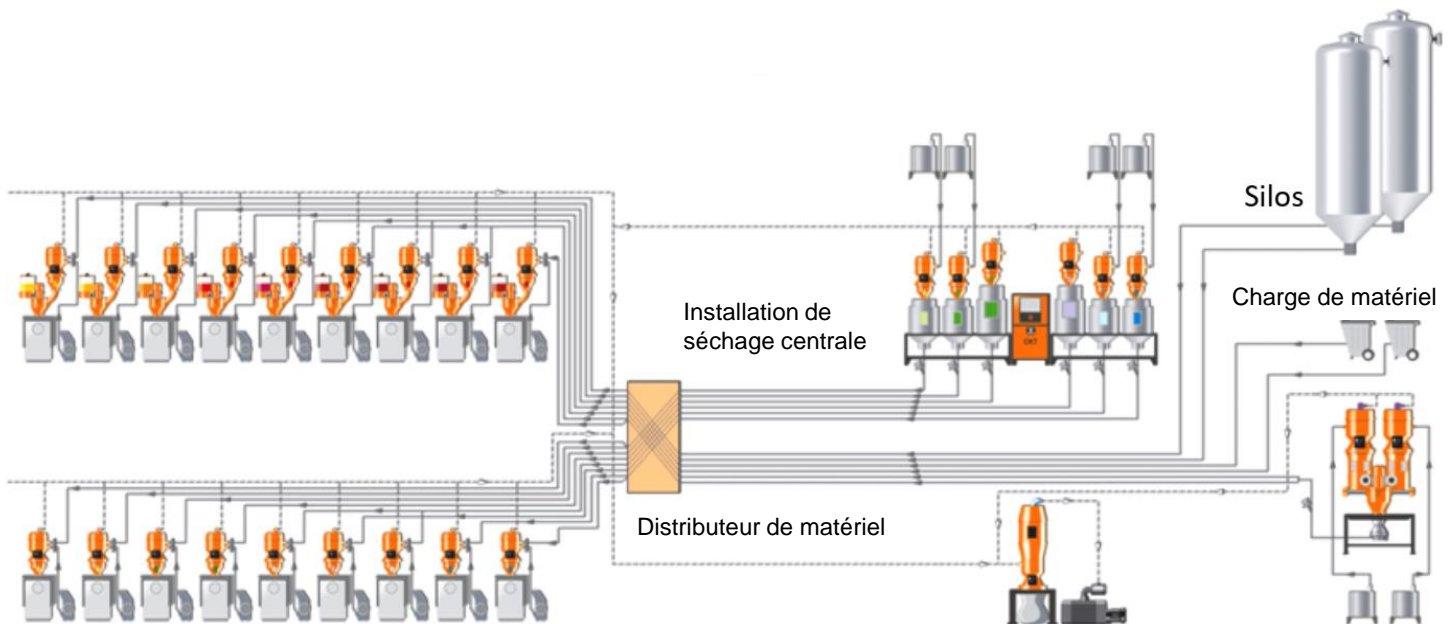

Machines de traitement avec technique de convoyage



Gare / Distributeur de matériel

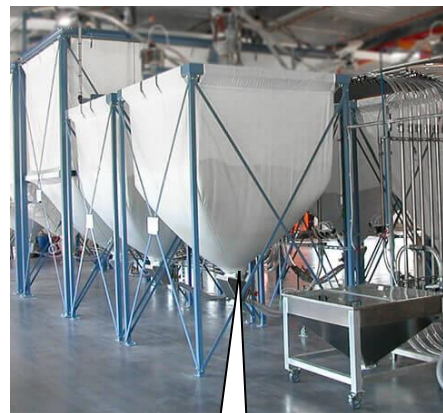

Silo en toile



TECHNIK depuis 1974

Partenaire de HATAG depuis 2007

Le système modulaire du grand mélangeur

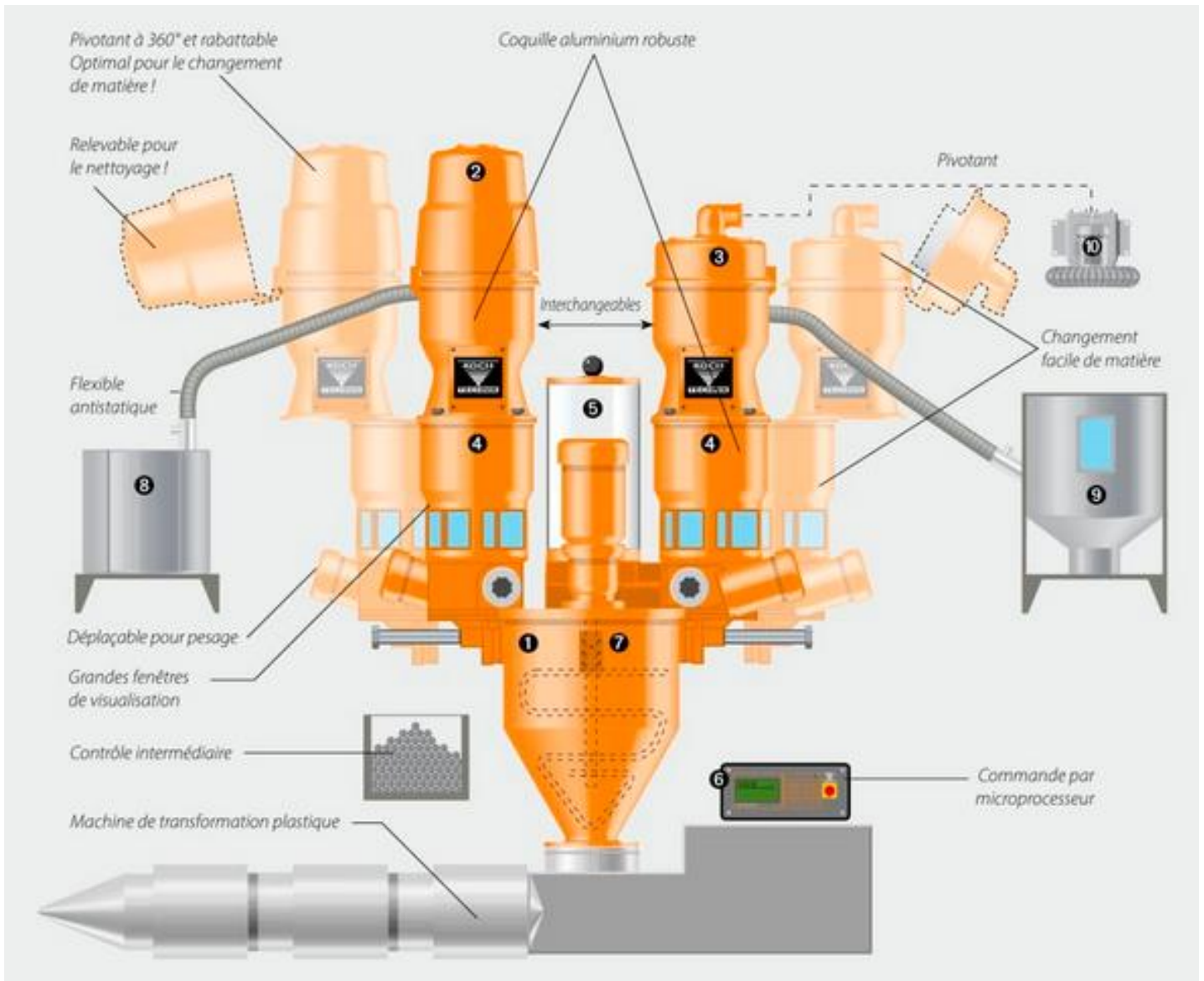

Position	Descriptif	Position	Descriptif
1	Mélangeur de type V 40 x	6	Branchement 400 volts/50 - 60 Hz
2	Alimentateur, par ex. pour broyé	7	Raccord pour une station de dosage supplémentaire
3	Alimentateur pour matière vierge	8	Réserve matière, cuve ronde ou octogonale au choix
4	Station de dosage pour broyé ou granulés	9	Petit conteneur sur demande
5	Station de dosage pour poudre ou masterbatch	10	Turbine

Votre protection contre les défaillances „à la carte“ pour un guidage doux des pièces

Rideau latéral à enroulement RS



Rideau latéral FS pour machine de moulage par injection



ouvert



à moitié fermé



fermé

Tapis de pulvérisation



Protection contre les pannes de lamelles LS

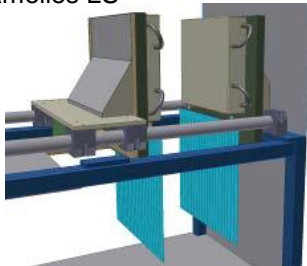

Entonnoir ATB-L



Entonnoir ATF-L



Couvercle de longeron HS

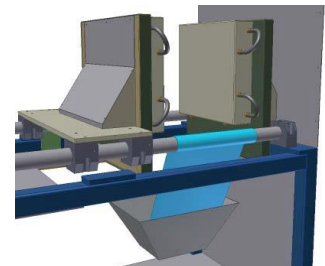

Entonnoir ATB-G



Entonnoir ATB-S



Entonnoir ATB-S90



Entonnoir ATB-DS



Entonnoir ATB-DS90



Entonnoir ATF



Entonnoir AFT-D



Goulotte souple ARF



Options pour entonnoirs:

Chicane

Chicane intégré

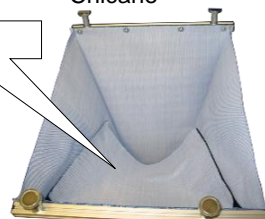

Bord incliné

Direction du glissement des pièces

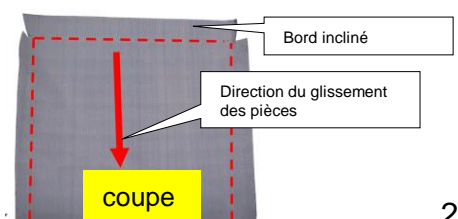

coupe

Exemple d'application: Entonnoirs avec lamelles de protection flottant

Avant:



III: Entonnoir ATB-G / AFTBE, droit

Problématique:

Pièces qui tombent ne trouvent pas la route directe dans la boîte des bonnes pièces, plutôt se disperse dans tout le lit de machine.

Après:

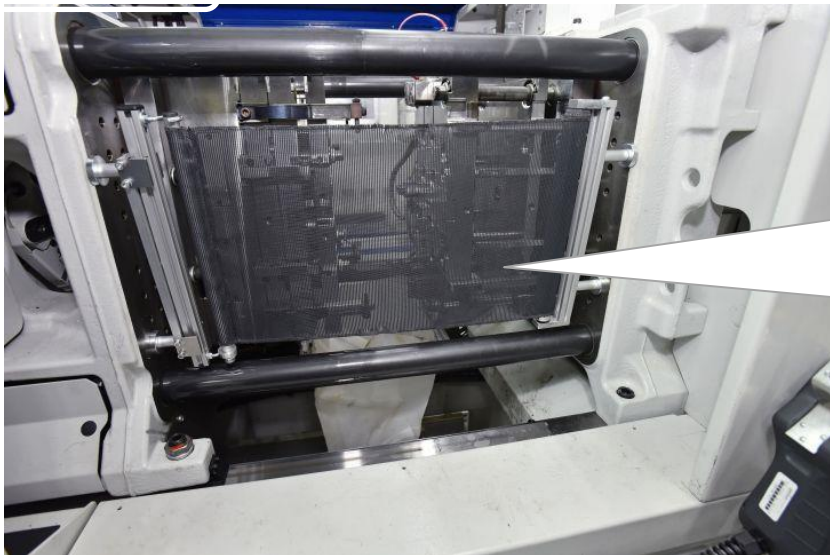

III: Lamelle de protection RS

Solution:

Une lamelle de protection flottantes assure que les bonnes pièces tombent sécurisé dans le conteneur.

Nous fabriquons. Vous plastifiez.

Nous produisons des unités de plastification adaptées à votre produit

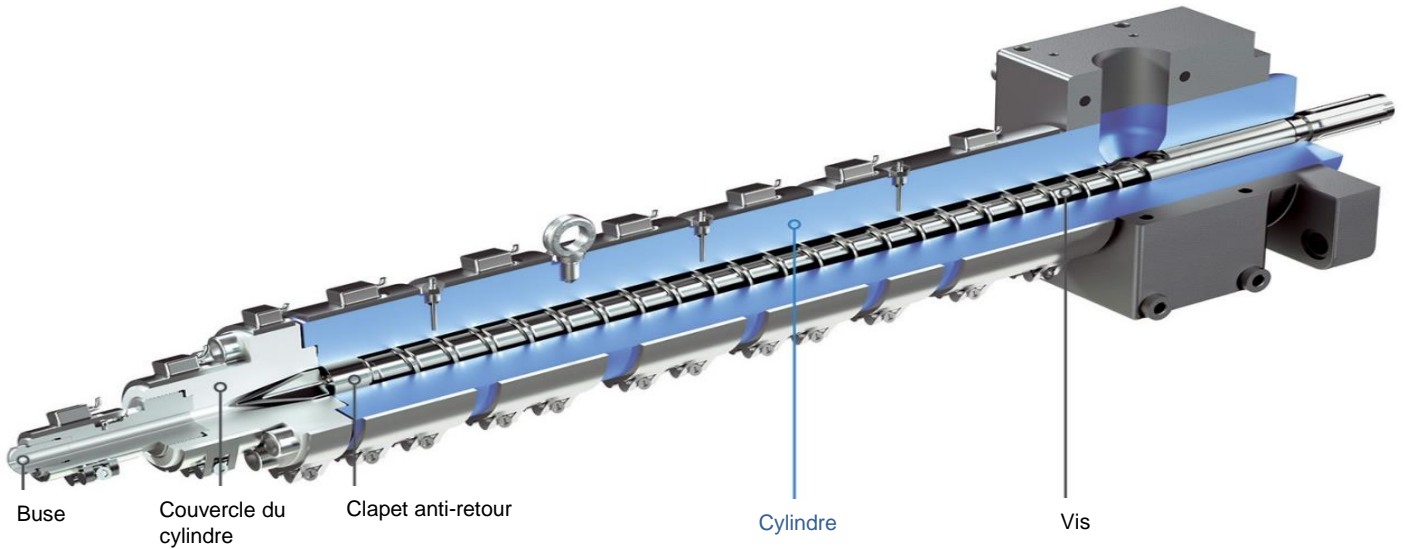

Buse Couvercle du cylindre Clapet anti-retour Cylindre Vis



Un classique: 3-zones-vis-standard

Le vis standard s'éprouvé de plus part de traitement de plastique. Pour d'utilisation spéciale, nous misons en page de géométrie optimale.



Cylindre thermoplaste

Le cylindre thermoplaste est fabriqué en bimétallique.



GSM buse mélangeuse

Avantages:

- Longue durabilité, presque indestructible
- Coloration uniformément par meilleur homogénéité fondue
- Sans perte de puissance notable
- Utilisable pour presque tout le matériaux
- Livrable pour tout les types de machine
- Autonettoyant, pas de zones morte
- Doux pour les matériaux, sans friction



Buse ouverte

Rayon et forage selon souhaite, valable pour tout les machines.



Buse à porte-aiguille hydraulique / pneumatique

GSM-3T



Vue dans le principe de mélange.

Exponentiel superposition

GSM-4T

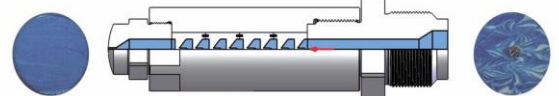

Nous fabriquons. Vous plastifiez.

Mélangeurs



Mélangeur à spirale
Equipement ultérieurement d'un mélangeur à spirale pour homogénéisation.



Mélangeur de diamant
Equipement ultérieurement d'un mélangeur de diamant pour meilleures mélange.



Mélangeur combiné
Equipement ultérieurement d'un mélangeur combiné pour homogénéisation et meilleures mélange.



Mélangeur doux
Homogénéisation douce approprié pour plastique rempli et sensible au cisaillement.

Clapets anti-retour



Clapet anti-retour active, breveté
Valable dès Ø 40mm
Ce clapet anti-retour „active“ spécialement construit, ferme sans mouvement de vis après le dosage. La fermeture suit au moyen de goupille de guidage, ressort de pression et cône d'étanchéité sans retard après le dosage.



Clapet anti-retour 3-parties
Le clapet anti-retour standard trois parties, bon compromis.

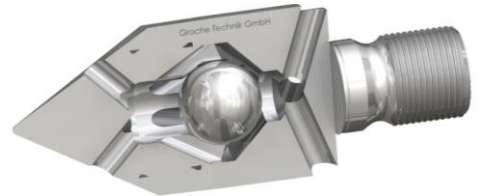

Clapet anti-retour sphère centrale type II
Le clapet anti-retour sphère centrale ferme uniformément, mais laisse la section d'écoulement rétrécir. Approprié pour de plastique fiable viscosité.

Revêtement PVD

TiN

couleur: or

CrN

couleur: gris

Avantages:

- Sans pièces jointe
- Cycle processus plus longues nettoyage rare
- Meilleures temps morts
- Intensification du duresse de la surface
- Réduction de la réaction de la surface
- Réduction de friction
- Réduction des coûts de maintenance



HVOF-Finition pour vis

Avantages:

- Pas de pièce jointe
- Cycle processus plus longues nettoyage rare
- Meilleures temps morts
- Intensification du duresse de la surface
- Réduction de la réaction de la surface
- Réduction de friction
- Réduction des coûts de maintenance

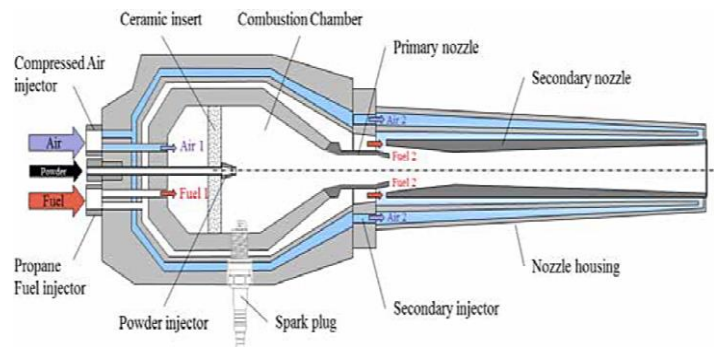

Nettoyeur pour vis et pour cylindre avec certificat de sécurité alimentaire

ver~rus, per~tas

Nous comprenons le nettoyage !

Vous économisez du temps, des matières premières et des déchets.



Ces concentrés de nettoyage sont destinés aux transformateurs de matières plastiques d'avenir.

Pour que l'environnement et votre entreprise soient gagnants.

Nettoyage chimique de vis, canaux chaud et buses
seulement de granulés nettoyant chimique atteints des zones d'écoulement (zone problématique) dans un processus de transformation de plastique.

Avantages à un coup d'œil

	Nettoyant chimique concentrer	Granulés de nettoyage abrasifs	Remarques
Nettoie de zone morte d'écoulement	x		A cause d'effet moussant , on arrive et nettoie la chimie dans la zone morte
Nettoyage puissance réglable	x		Par plus (3,0%) ou moins (0,5%) dosage du concentrat dépend de niveau de difficulté. Simple 0,5% difficile 3,0%
Processus de nettoyage plus court	x		Par nettoyer des courant zone morte et régler du pouvoir nettoyant
Consommation en matériaux petit	x		Par de processus de nettoyage plus court
Nettoie tout les surfaces	x		A cause de chimie, ne pas corrosives et ne pas abrasifs effet du nettoyant
Frais de maintenance petit	x		A cause de nettoyant ne pas abrasif et ne pas corrosive
Frais de stockage et de transport petit	x		Avec que 1 kg de concentrat de nettoyant (récipient 13 x 13 x 20 cm) jusqu' à 200 kg granulé nettoyant- / grains peuvent être produit
Ne pas de composants tiers disponible	x		Car le concentrat nettoyant est mélangé avec le granulé avec lequel on produit. Après le nettoyage, renonce le concentrat et produisez.
Frais mixte	x		Par ajouter le concentrat de nettoyage au granulé ou grains (négligeable)
Environnement et économie de ressources	x		Par l'utilisation de granulé (p.ex. granulé moulu ferraille / carotte) . Mixer simplement le granulé et le concentrat de nettoyage au matériel de nettoyage

Optimisation entier du processus de changement de couleur

Grasse à notre expérience de 25 ans au secteur de réduction de coûts à l'industrie de plastique, nous avons aussi la possibilité d'offrir supplémentaire à la nettoyage, de service ingénieur.

Neben den Vorteilen durch den Einsatz unserer Reiniger lassen sich durch Prozessoptimierungen weitere Kosten einsparen:

- Schnellere Material- und Farbwechsel
- Kürzere Maschinenstillstandzeiten
- Geringeren Material-Reinigerverbrauch

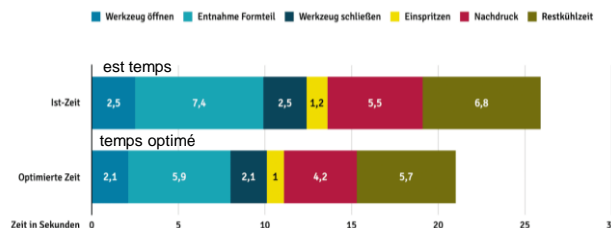

ver-rus

INNOVATIVE PURGING // // // // // depuis 1998

Partenaire de HATAG depuis 2003

Une entreprise avec une histoire intéressante

	1970	Fondation de la société HATAG Handel und Technik AG sur le site d'Ostermundigen
	1976 à aujourd'hui	Agence générale* MTF Multi-Tech Förderbänder D-Bergneustadt
	1993	L'actionnaire unique vend HATAG à Hasco (1972 à 2008 agence générale* Hasco Werkzeugnormalien)
	1993 à aujourd'hui	Agence générale* joke systèmes de polissage D-Bergisch-Gladbach
	1994	Depuis 01.01.1994 HATAG est affiliée à 100% à HASCO
	2001	Déménagement dans le nouveau bâtiment de l'entreprise à Bolligen
	2001 à aujourd'hui	Agence générale* Wanner Broyeurs à couteaux
	2003 à aujourd'hui	Agence générale* ver-rus (anciennement E.S. Evelyne Schulz) D-Attendorn
	2007 à aujourd'hui	Agence générale* Koch Technik pour le transport, le séchage et le dosage des granulés de plastique D-Ispringen/Pforzheim
	2008	Décembre 2008, changement de dénomination sociale de Hatag en nouvelle Hasco Suisse, vente des machines et des affaires périphériques, ainsi que du nom connu HATAG par «un management buy out».
	2009	Depuis janvier 2009, HATAG est à nouveau une société gérée par son propriétaire et est entièrement suisse, avec ses partenaires (fournisseurs) connus et éprouvés
	2010 à aujourd'hui	Partenaire de Groche-Technik plastification D-Kalletal
	2015 à aujourd'hui	Agence générale* Holzer Protection contre les défaillances D-Herbrechtingen

Image directrice

Notre vision

Nous sommes votre partenaire innovateur qui vous valorise et vous soutien dans l'industrie suisse des matières plastiques.

Notre mission

Offrir à nos clients et partenaires plus que tous les autres!

...en mettant la priorité sur nos clients

Nous voulons vous offrir demain plus d'avantages qu'aujourd'hui.
Le respect des conventions, de la qualité, des prix et des délais fixés.
Des offres pertinentes et taillées sur mesure.
Un service à la clientèle flexible et compétent.
Des prestations diverses et un service.

...en développant notre motivation entre coéquipiers

L'esprit d'équipe est primordial dans toutes nos activités.
Comportent respectueux, attentif et confidentiel envers tous.
Développement de l'initiative et de la responsabilité individuelles.
Reconnaissance lors de prestations exceptionnelles.
Diriger en étant soi-même un modèle.

...en façonnant notre avenir commun ensemble

Nous voulons réaliser des gains pour que notre développement continu, notre liberté d'action et notre indépendance soit garantis et pour que notre entreprise reste un partenaire compétent et fiable à long terme pour chacun de nos clients.
Nous voulons fournir des prestations et développer les forces requises, pour ainsi conserver nos places de travail et soutenir le secteur industriel en Suisse.

...en appliquant réellement les façons de communiquer avec nos clients et nos partenaires à notre vie quotidienne

Fair-play, responsabilité, respect et esprit d'entrepreneur intégrés dans les actes quotidiens.

...en intégrant notre société et notre environnement dans nos actes:

Et pour un maniement respectueux de nos „pensées“ et de nos „actes“ au quotidien.



Sibylle Häuptli
Marketing
Assistante exécutif



Franziska Ruch
Ventes
Secrétariat



Yvonne Pfenninger
Administration
Secrétariat



Beat Reber
Technicien de service

NOUS AGISSONS DANS LEUR INTÉRÊT !

50
1970 - 2020
JAHRE
HATAG



Nicola Stettler
Membre de la direction
Propriétaire à partir de 2026
Ingénieur en électronique (HES)
Ventes



Thomas Grossenbacher
Directeur
Associé
Resp. service commercial
Responsable QS
Responsable ventes



Markus Rau
Commercial technique
Chef de produit joke
(français / allemand)
Ventes / responsable service
technique

GEWA
Fondation pour l'intégration professionnelle
Responsable finances, comptabilité

Prestations de la „Bärnbiet“

Service

Nos techniciens se tiennent à votre disposition dans les meilleurs délais.

Pièces de rechange

Vous recevez les pièces de rechange nécessaires dans les plus bref délais.

Maintenance

Une maintenance préventive dans le cadre d'un service cyclique ou de rendez-vous individualisés vous garanti une disponibilité optimale.

Ingénierie

Nous élaborons volontiers des solutions individualisés en collaboration avec nos partenaires.

Analyse et optimisation par la mise à niveau et la reconversion

Nous sommes ravis d'analyser et d'équiper vos appareils afin que vos installations existantes correspondent aux exigences croissantes du marché..

Appareils de location

Nous nous tenons à votre disposition pour la location d'appareils.

Formation

Afin que vous puissiez tirer le maximum de vos machines et de vos appareils, nous vous conseillons et vous entraînons volontiers, sur place ou chez nous.



La vieille ville de Berne avec le Zytglogge (la tour de l'horloge)